

SKP

Rollladen - Beispiele der Bebauung

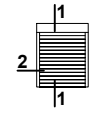

Piktogramm
(Bezeichnung des
Querschnittes)

Maßstab 1:5

Maßstab der
Zeichnung

1 SKP 165 - 01

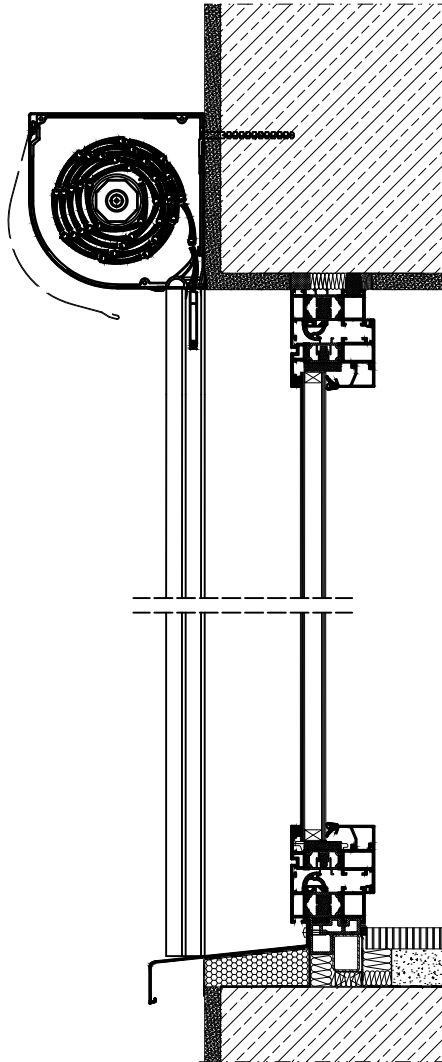

Seite

SKP / 15



06/2018

Datum der
Aktualisierung

Querschnittsnummer
(übereinstimmend mit dem
Piktogramm) Kastengröße

1 SKP / 165 - 01

System Querschnittsvariant

Max. Abmessungen von Rollläden

PA 37 Aluminiumprofil, mit FCKW - freiem Polyurethan ausgeschäumt

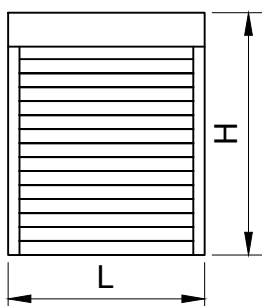

Hmax = 4410 mm
Lmax* = 3500 mm
Fmax = H x L = 6.0 m²

* für 1 Klasse Widerstand gegen Windlast gemäss Norm EN 13659
Unter Bedingung, dass übrige Bedingungen die im Katalog für Rollläden und Rolltorseysteme und Technische Unterlagen zur Herstellung der Rollläden und Rolltorseysteme erfüllt werden

PA 39 Aluminiumprofil, mit FCKW - freiem Polyurethan ausgeschäumt

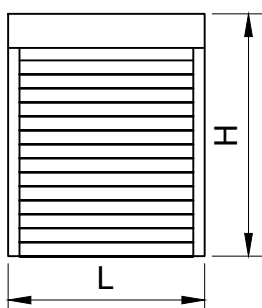

Hmax = 4320 mm
Lmax* = 3900 mm
Fmax = H x L = 6.0 m²

* für 1 Klasse Widerstand gegen Windlast gemäss Norm EN 13659
Unter Bedingung, dass übrige Bedingungen die im Katalog für Rollläden und Rolltorseysteme und Technische Unterlagen zur Herstellung der Rollläden und Rolltorseysteme erfüllt werden

PA 40 Aluminiumprofil, mit FCKW - freiem Polyurethan ausgeschäumt

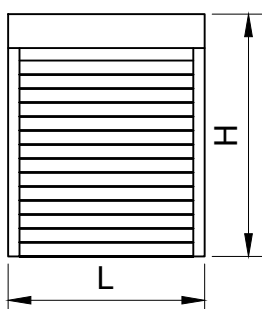

Hmax = 3070 mm
Lmax* = 4100 mm
Fmax = H x L = 7.0 m²

* für 1 Klasse Widerstand gegen Windlast gemäss Norm EN 13659
Unter Bedingung, dass übrige Bedingungen die im Katalog für Rollläden und Rolltorseysteme und Technische Unterlagen zur Herstellung der Rollläden und Rolltorseysteme erfüllt werden

PA 43 Aluminiumprofil, mit FCKW - freiem Polyurethan ausgeschäumt

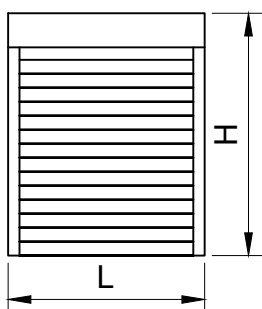

Hmax = 4150 mm
Lmax* = 3900 mm
Fmax = H x L = 9.0 m²

* für 1 Klasse Widerstand gegen Windlast gemäss Norm EN 13659
Unter Bedingung, dass übrige Bedingungen die im Katalog für Rollläden und Rolltorseysteme und Technische Unterlagen zur Herstellung der Rollläden und Rolltorseysteme erfüllt werden

Max. Abmessungen von Rollläden

PA 45

Aluminiumprofil, mit FCKW - freiem Polyurethan ausgeschäumt

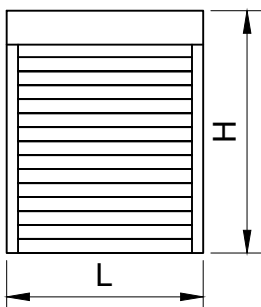

Hmax = 3480 mm
Lmax* = 3700 mm
Fmax = H x L = 6.5 m²

* für 1 Klasse Widerstand gegen Windlast gemäss Norm EN 13659
Unter Bedingung, dass übrige Bedingungen die im Katalog für Rollläden
und Rolltorsysteme und Technische Unterlagen zur Herstellung
der Rollläden und Rolltorsysteme erfüllt werden

PA 52

Aluminiumprofil, mit FCKW - freiem Polyurethan ausgeschäumt

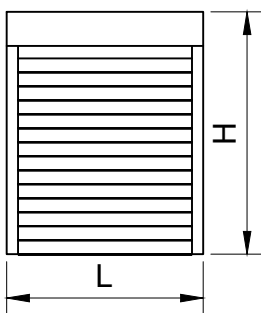

Hmax = 2700 mm
Lmax* = 4600 mm
Fmax = H x L = 8.0 m²

* für 1 Klasse Widerstand gegen Windlast gemäss Norm EN 13659
Unter Bedingung, dass übrige Bedingungen die im Katalog für Rollläden
und Rolltorsysteme und Technische Unterlagen zur Herstellung
der Rollläden und Rolltorsysteme erfüllt werden

PA 55

Aluminiumprofil, mit FCKW - freiem Polyurethan ausgeschäumt

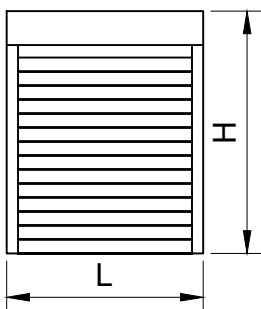

Hmax = 2020 mm
Lmax* = 4800 mm
Fmax = H x L = 9.5 m²

* für 1 Klasse Widerstand gegen Windlast gemäss Norm EN 13659
Unter Bedingung, dass übrige Bedingungen die im Katalog für Rollläden
und Rolltorsysteme und Technische Unterlagen zur Herstellung
der Rollläden und Rolltorsysteme erfüllt werden

PE 41

Stranggepresstes Aluminiumprofil

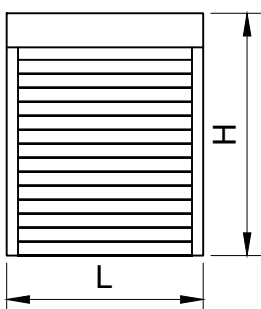

Hmax = 3180 mm
Lmax* = 5900 mm
Fmax = H x L = 8.5 m²

* für 1 Klasse Widerstand gegen Windlast gemäss Norm EN 13659
Unter Bedingung, dass übrige Bedingungen die im Katalog für Rollläden
und Rolltorsysteme und Technische Unterlagen zur Herstellung
der Rollläden und Rolltorsysteme erfüllt werden

Max. Abmessungen von Rollläden

PE 55 Stranggepresstes Aluminiumprofil

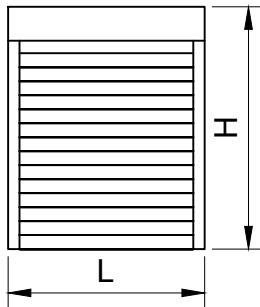

Hmax = 1800 mm
 Lmax* = 5900 mm
 Fmax = H x L = 15 m²

* für 1 Klasse Widerstand gegen Windlast gemäss Norm EN 13659
 Unter Bedingung, dass übrige Bedingungen die im Katalog für Rollläden und Rolltorseysteme und Technische Unterlagen zur Herstellung der Rollläden und Rolltorseysteme erfüllt werden

PEK 52 Aluminiumprofil - Gitter

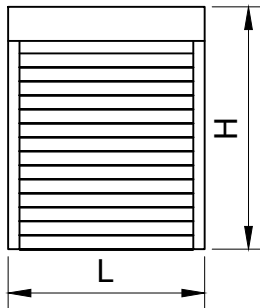

Hmax = 2700 mm
 Lmax = 3000 mm
 Fmax = H x L = 10 m²

PT 37 PVC Rollladenprofil

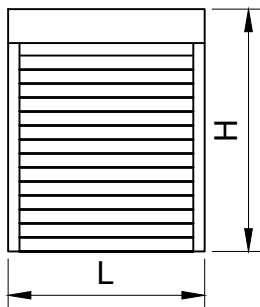

Hmax = 4550 mm
 Lmax* = 1700 mm
 Fmax = H x L = 3.0 m²

* für 1 Klasse Widerstand gegen Windlast gemäss Norm EN 13659
 Unter Bedingung, dass übrige Bedingungen die im Katalog für Rollläden und Rolltorseysteme und Technische Unterlagen zur Herstellung der Rollläden und Rolltorseysteme erfüllt werden

PT 52 PVC Rollladenprofil

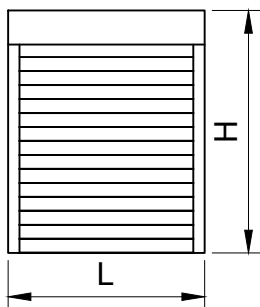

Hmax = 2650 mm
 Lmax* = 2600 mm
 Fmax = H x L = 4.3 m²

* für 1 Klasse Widerstand gegen Windlast gemäss Norm EN 13659
 Unter Bedingung, dass übrige Bedingungen die im Katalog für Rollläden und Rolltorseysteme und Technische Unterlagen zur Herstellung der Rollläden und Rolltorseysteme erfüllt werden

Max. Abmessungen von Rolladen mit Moskitonetz MKT

PA 37
+ MKT

Aluminiumprofil, mit FCKW - freiem Polyurethan ausgeschäumt

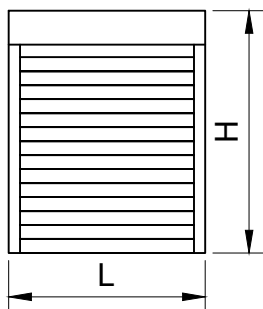

Hmax = 2500 mm
Lmax = 2000 mm
Fmax = H x L = 5.0 m²

PA 39
+ MKT

Aluminiumprofil, mit FCKW - freiem Polyurethan ausgeschäumt

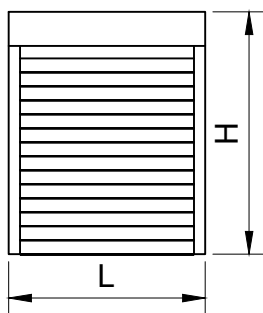

Hmax = 2500 mm
Lmax = 2000 mm
Fmax = H x L = 5.0 m²

PA 40
+ MKT

Aluminiumprofil, mit FCKW - freiem Polyurethan ausgeschäumt

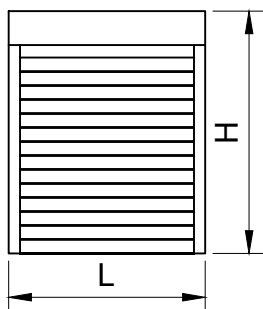

Hmax = 2500 mm
Lmax = 2000 mm
Fmax = H x L = 5.0 m²

PA 43
+ MKT

Aluminiumprofil, mit FCKW - freiem Polyurethan ausgeschäumt

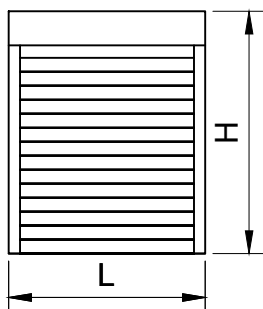

Hmax = 2500 mm
Lmax = 2000 mm
Fmax = H x L = 5.0 m²

Max. Abmessungen von Rolladen mit Moskitonetz MKT

**PA 45
+ MKT**

Aluminiumprofil, mit FCKW - freiem Polyurethan ausgeschäumt

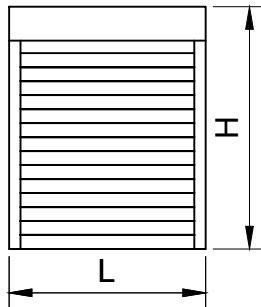

Hmax = 2500 mm
Lmax = 2000 mm
Fmax = H x L = 5.0 m²

**PE 41
+MKT**

Stranggepresstes Aluminiumprofil

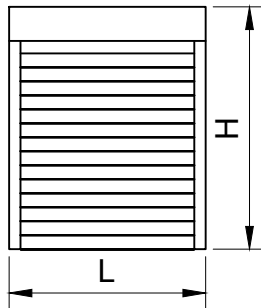

Hmax = 2500 mm
Lmax = 2000 mm
Fmax = H x L = 5.0 m²

**PT 37
+ MKT**

PVC Rollladenprofil

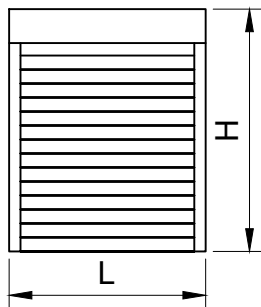

Hmax = 2500 mm
Lmax = 1500 mm
Fmax = H x L = 3.0 m²

Möglichkeiten der Konfiguration eines Rollladensatzes in gleicher Höhe

Einzelner Rollladen

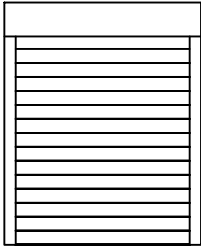

Arten der Führungsschienen

PP 45, PP 53, PP 53/ODS, PK 53, PP 66,
PP 68, PPW 80, PPDO 53, PPMO 53

Rollladensatz - doppelte mittlere Führungsschiene PPD 79

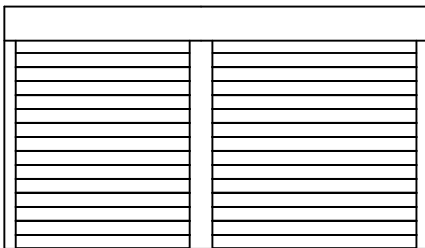

Arten der Führungsschienen

PP 45, PP 53, PP 53/ODS,
PK 53, PPD 79, PPD 79/ODS

Rollladensatz – einzelne mittlere Führungsschiene

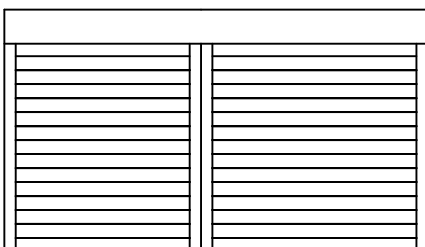

Arten der Führungsschienen

PP 45, PP 53, PP 53/ODS, PK 53, PP 66,
PP 68, PPW 66, PPW 80, PPDO 53, PPMO 53

Möglichkeiten der Konfiguration eines Rollladensatzes in verschiedenen Höhen

Rollladensatz Fenster-Tür

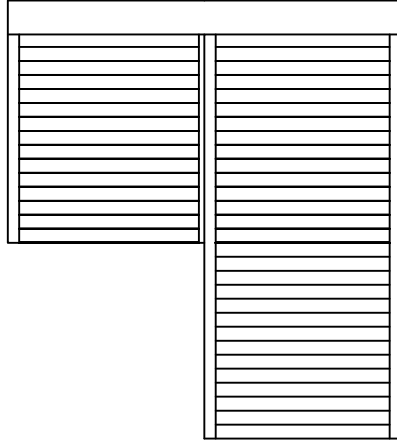

Arten der Führungsschienen

PP 45, PP 53, PP 53/ODS, PK 53,
PU 29, PPDO 53, PPMO 53

Rolladenprofile

Masstab 1:1

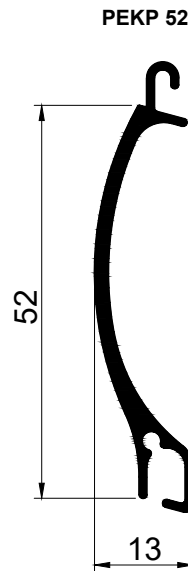
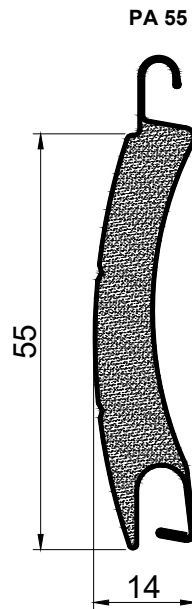
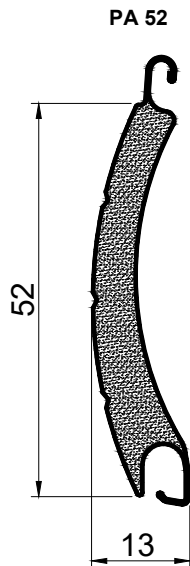
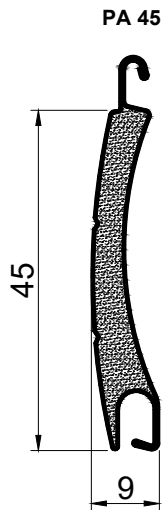
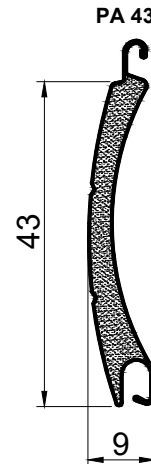
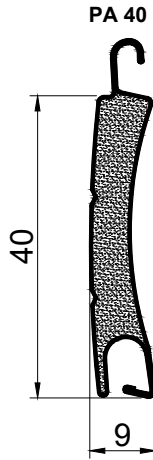
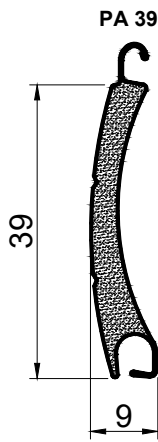
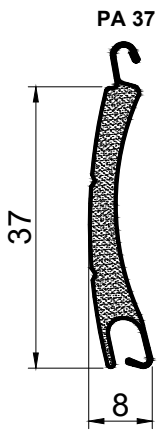

PEK 52

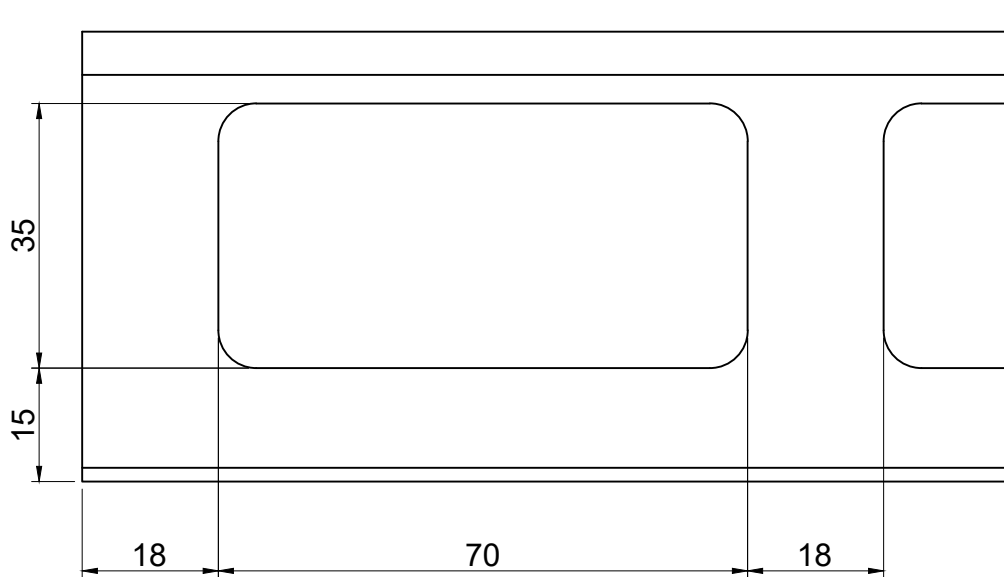
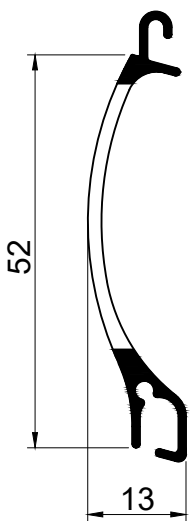

Rolladenprofile

Masstab 1:1

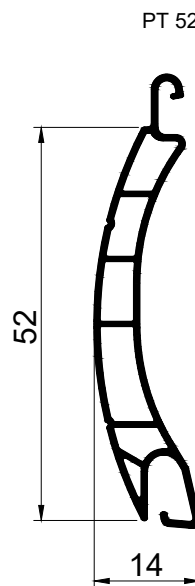
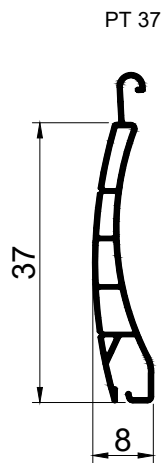
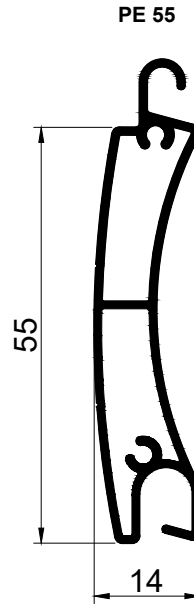
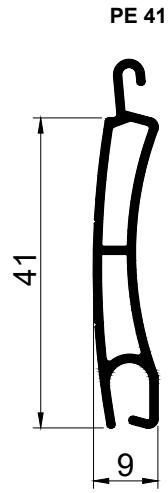

Führungsschienen

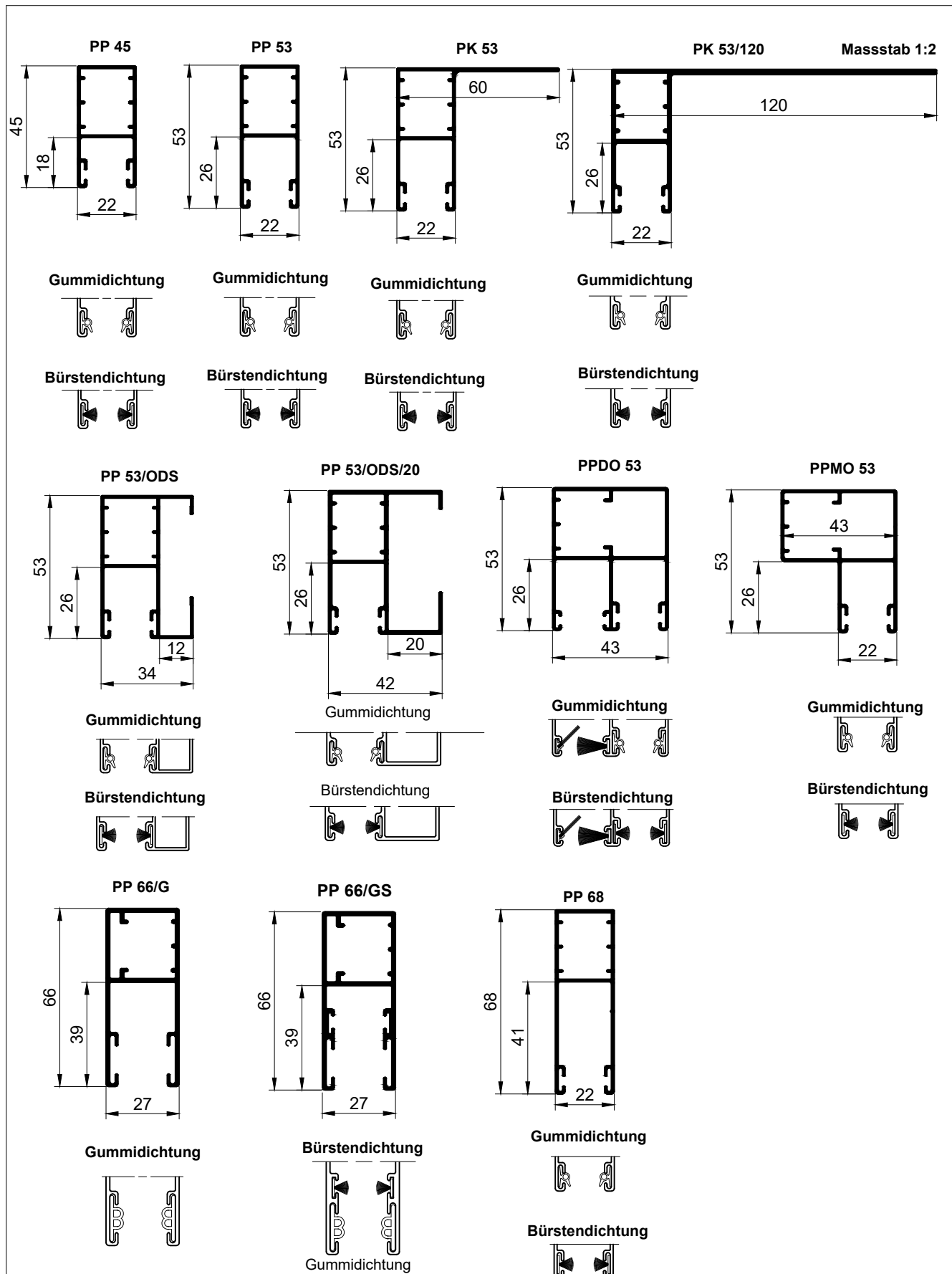

Führungsschienen

Massstab 1:2

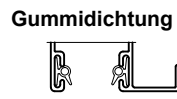
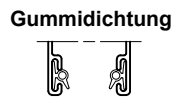
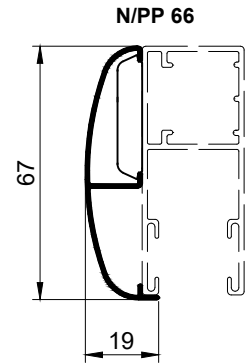
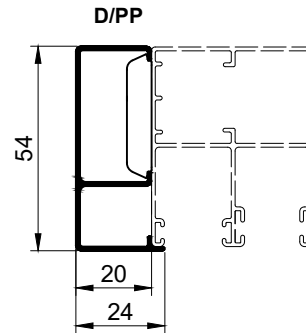
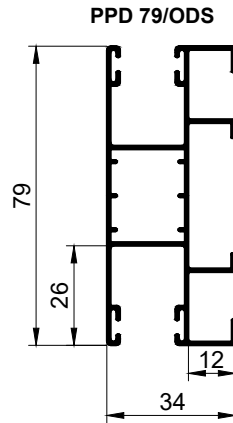
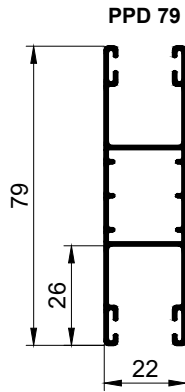

N/PPDO

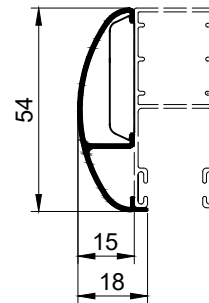

N/PPD 79

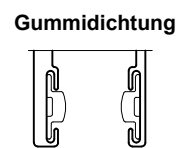
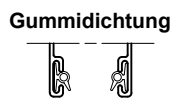
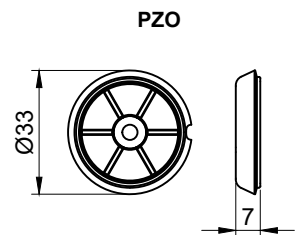
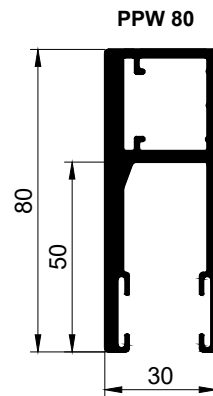
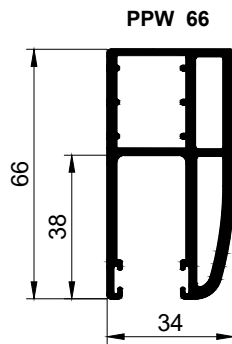
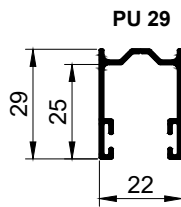
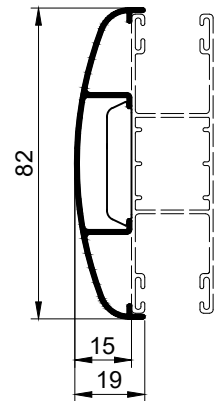

Masstab 1:1

LDG 40

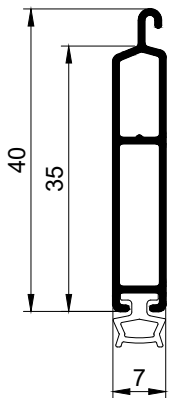

LDG-E

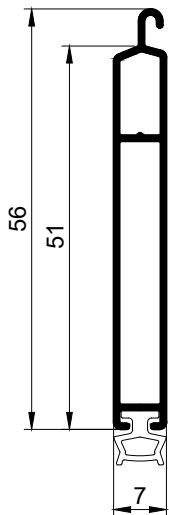

LDG

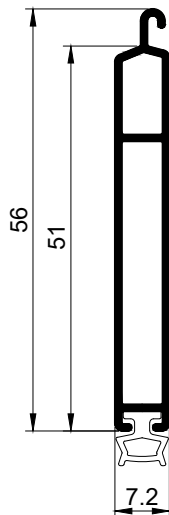

LDG 52

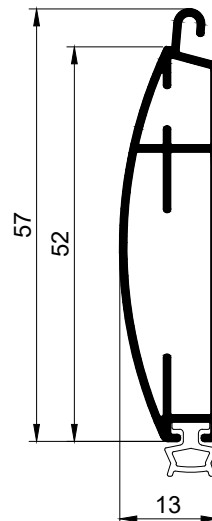

LDG 52/OPT

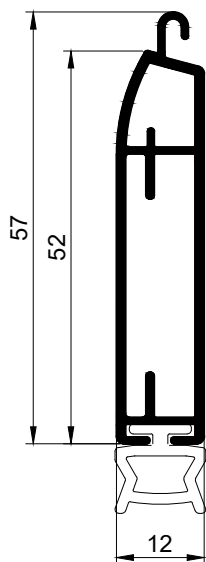

LDG 55

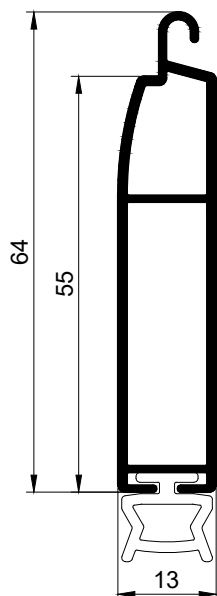

LDG/S

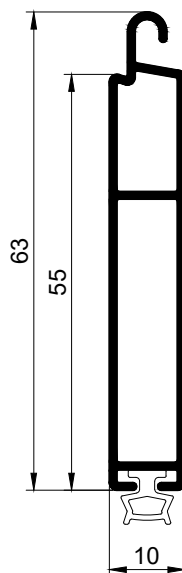

LDSM MKT

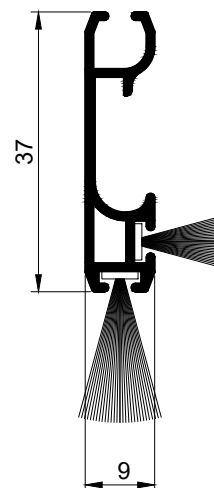

Blendenkasten und - Kappen

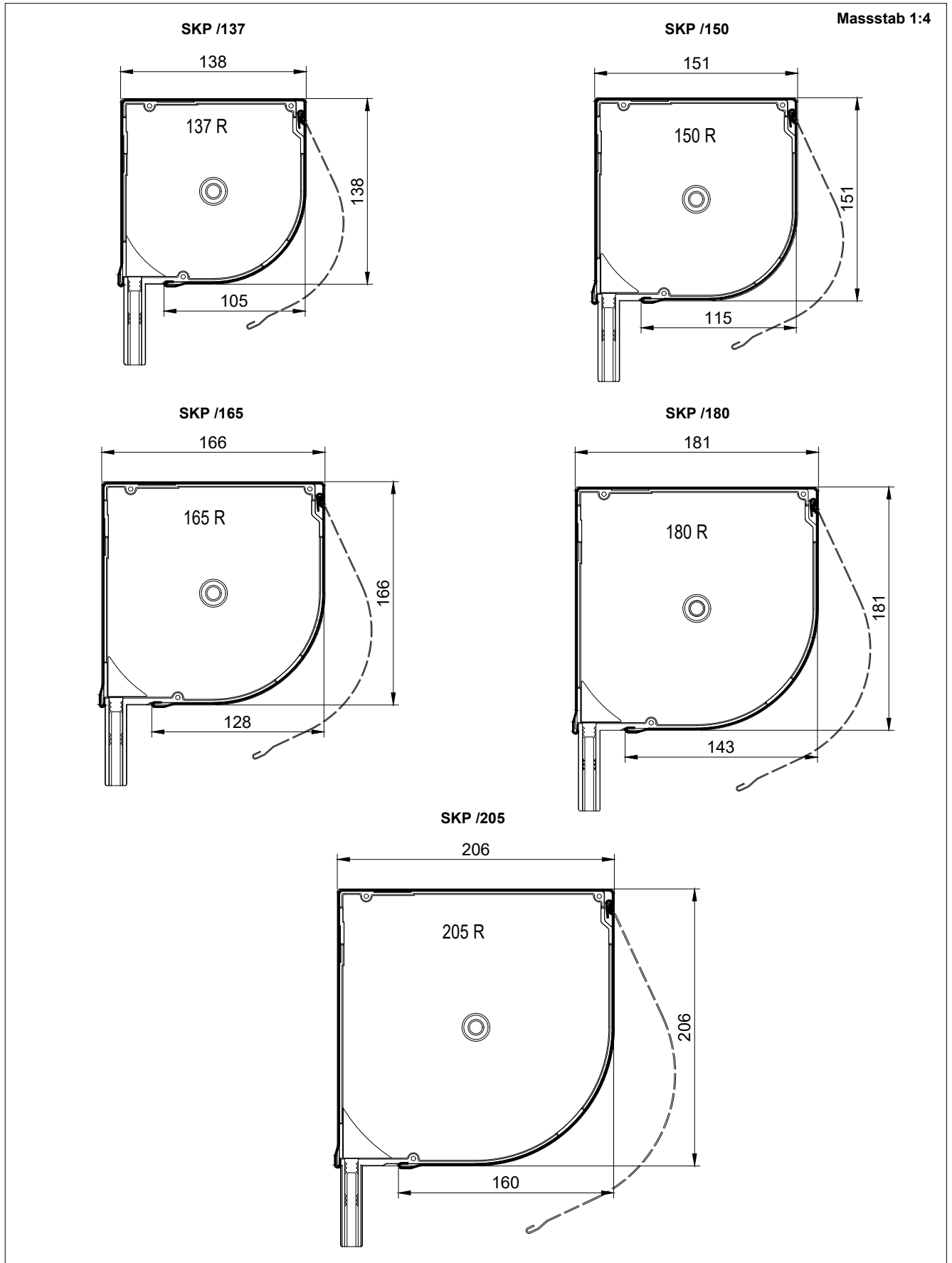

Blendenkasten und - Kappen

Massstab 1:4

SKP /150+MKT

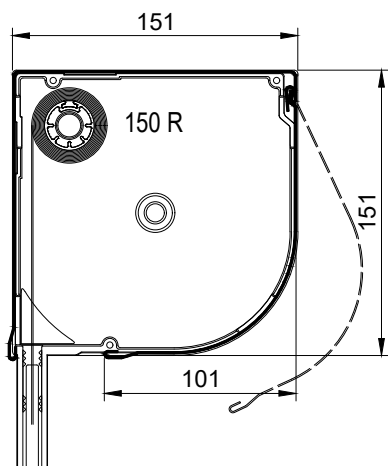

SKP /165+MKT

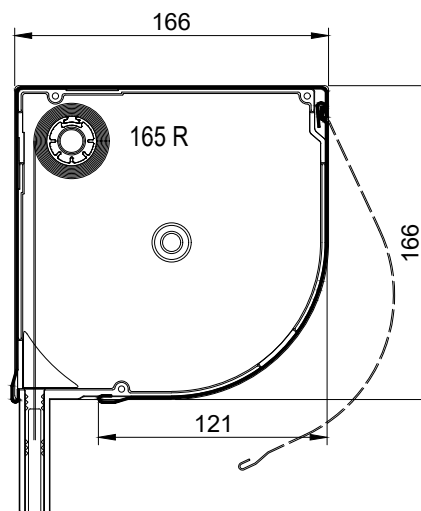

SKP /180+MKT

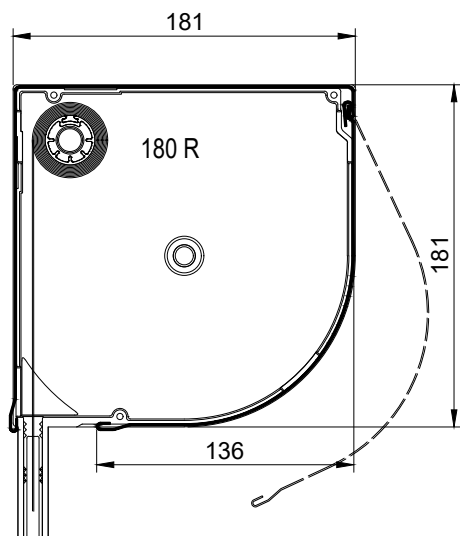

SKP /205+MKT

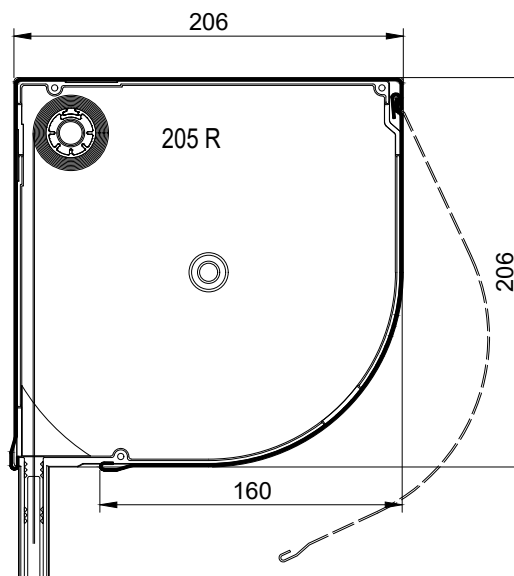

Rollladen - Beispiele der Bebauung

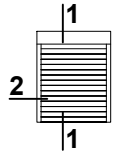

Masstab 1:5

1 SKP / 165 - 01

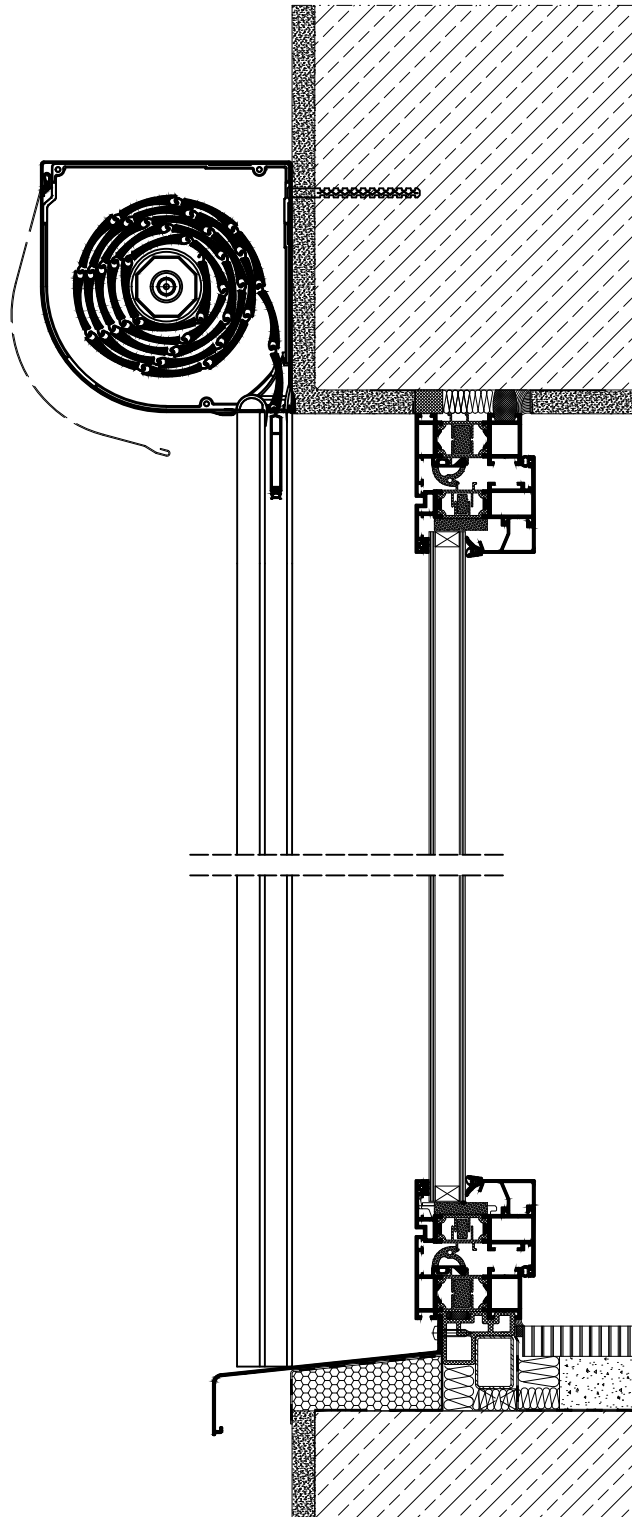

Rollladen - Beispiele der Bebauung

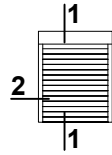

Massstab 1:4

2 SKP/165 - 01

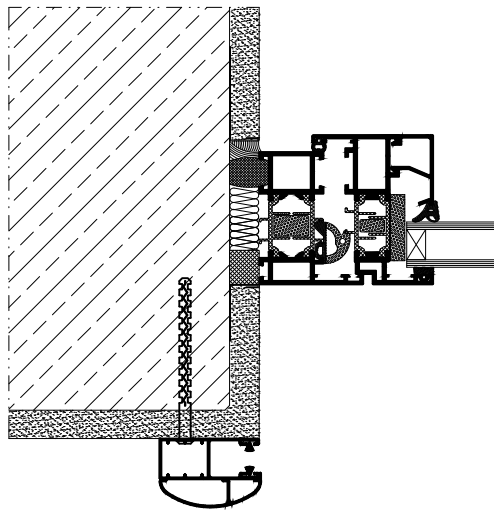

Rollladen - Beispiele der Bebauung

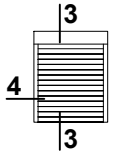

Masstab 1:5

3 SKP/165 - 02

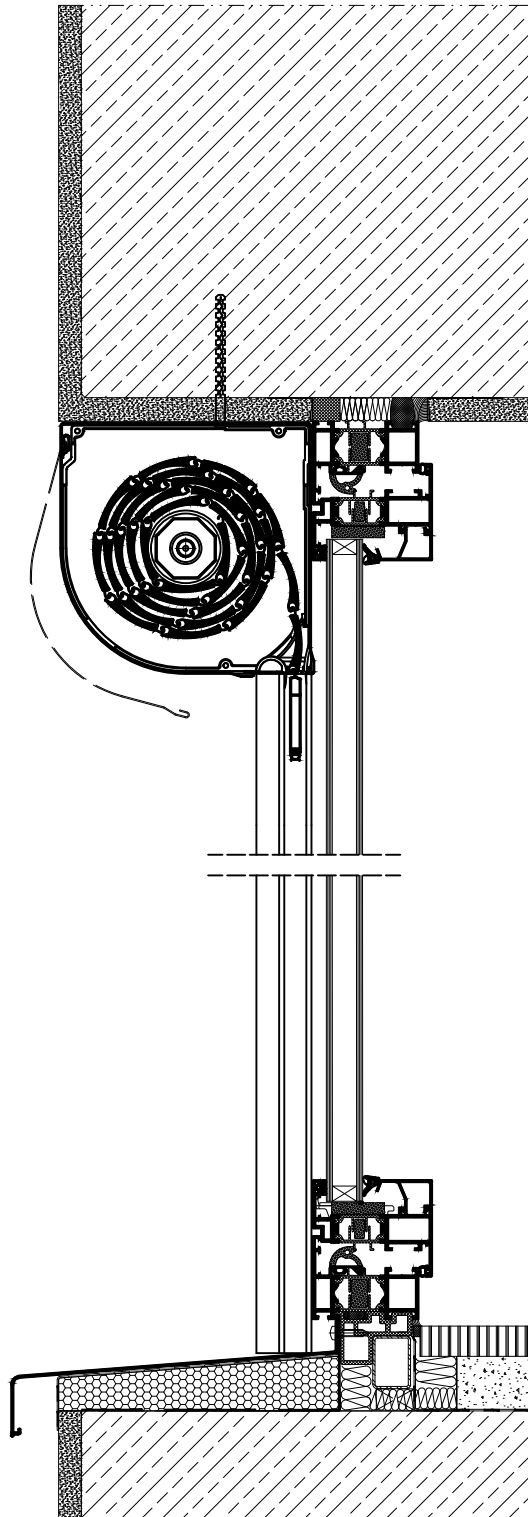

Rollladen - Beispiele der Bebauung

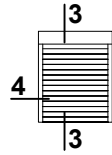

Massstab 1:4

4 SKP/165 - 02

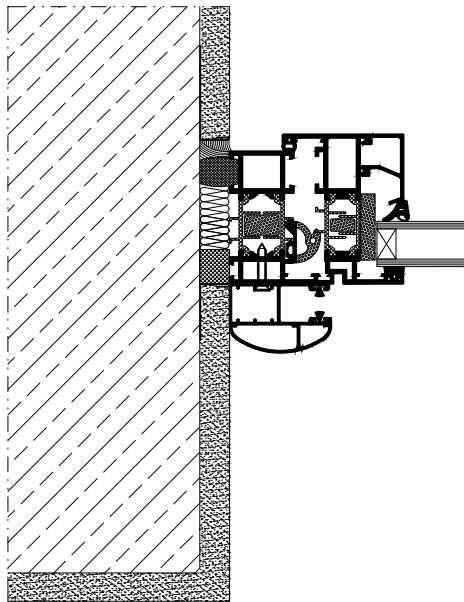

Rollladen - Beispiele der Bebauung

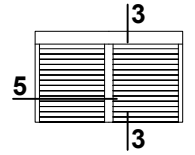

Masstab 1:4

5 SKP/165 - 02

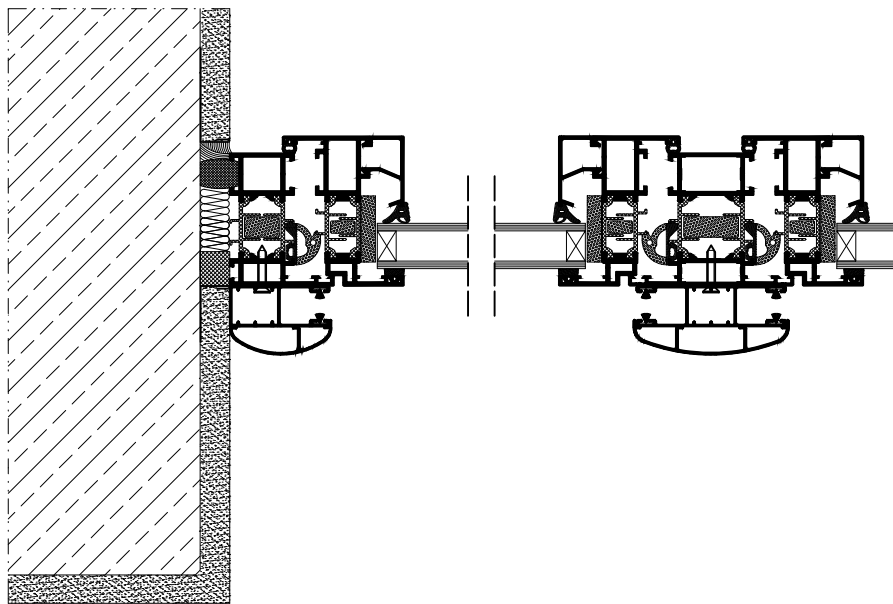

Rollladen - Beispiele der Bebauung

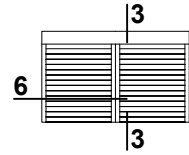

Masstab 1:4

6 SKP/165 - 02

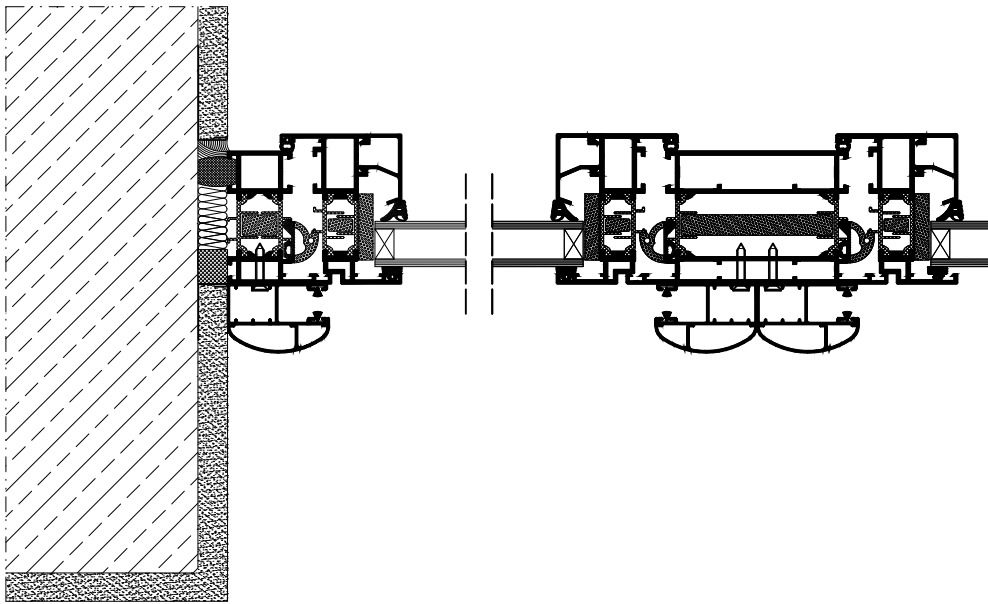

Rollladen - Beispiele der Bebauung

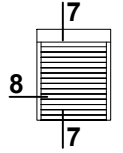

Masstab 1:5

7 SKP/165 - 03

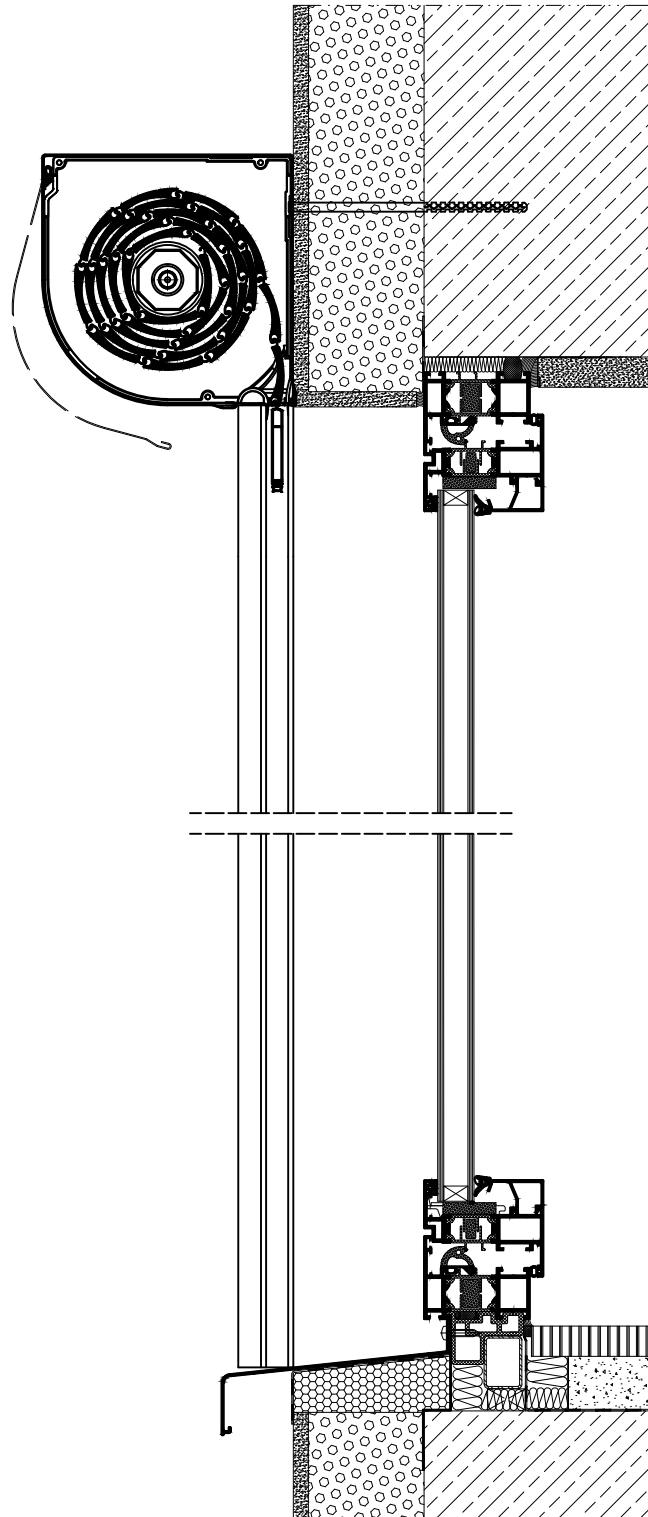

Rollladen - Beispiele der Bebauung

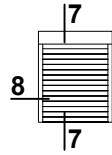

Massstab 1:4

8 SKP/165 - 03

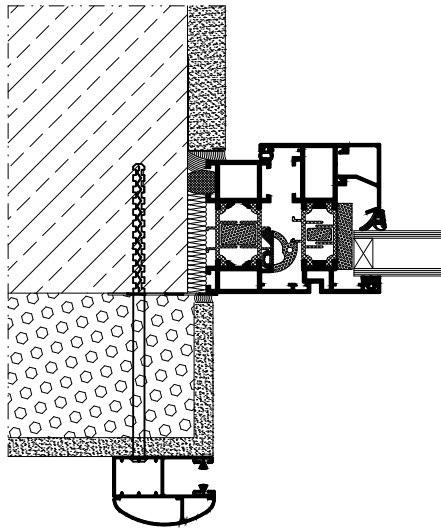

Rollladen - Beispiele der Bebauung

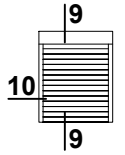

Masstab 1:5

9 SKP/165 - 04a

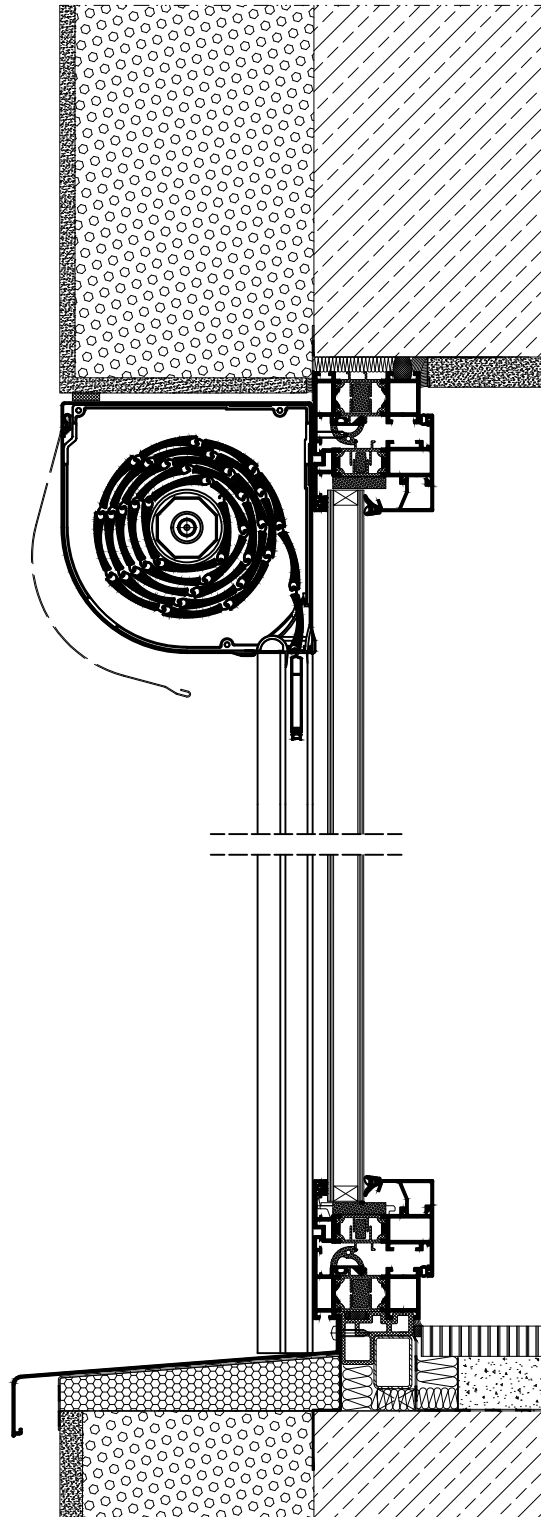

Rollladen - Beispiele der Bebauung

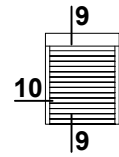

Massstab 1:5

9 SKP/165 - 04b

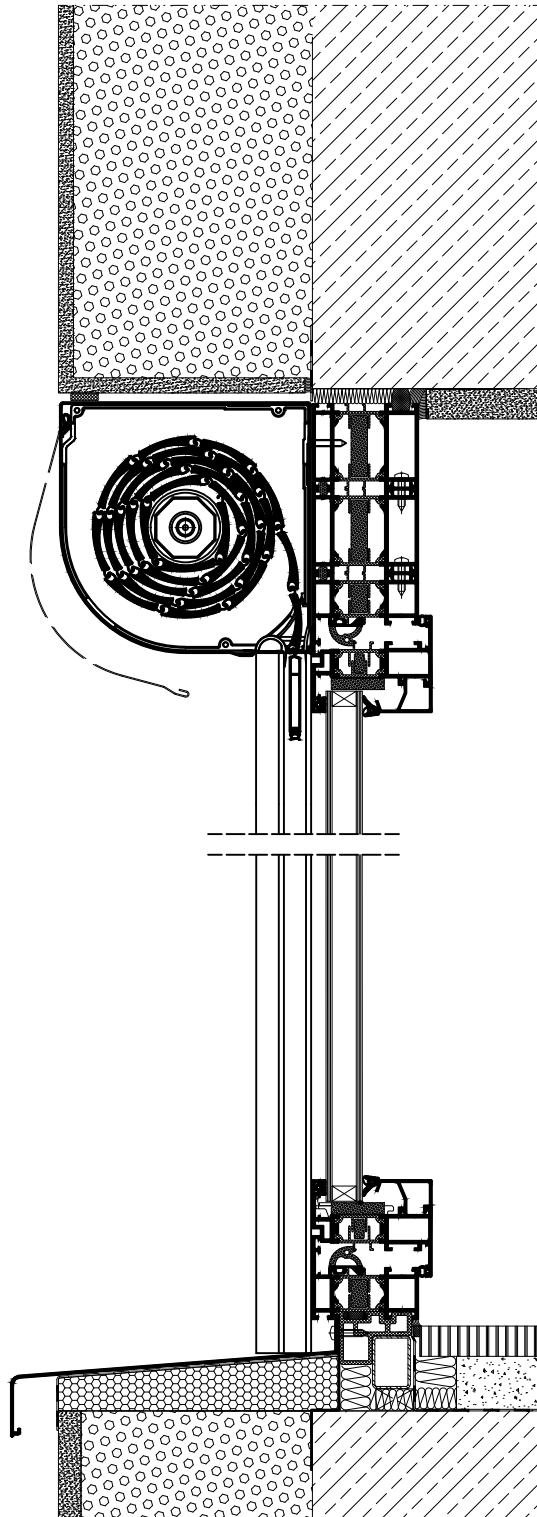

Rollladen - Beispiele der Bebauung

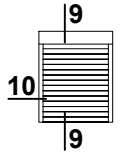

Masstab 1:4

10 | SKP / 165 - 04

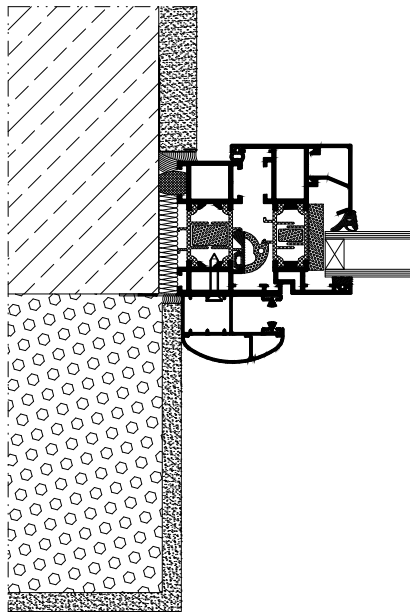

Rollladen - Beispiele der Bebauung

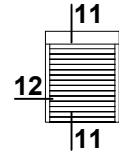

Massstab 1:5

11 SKP/165 - 05

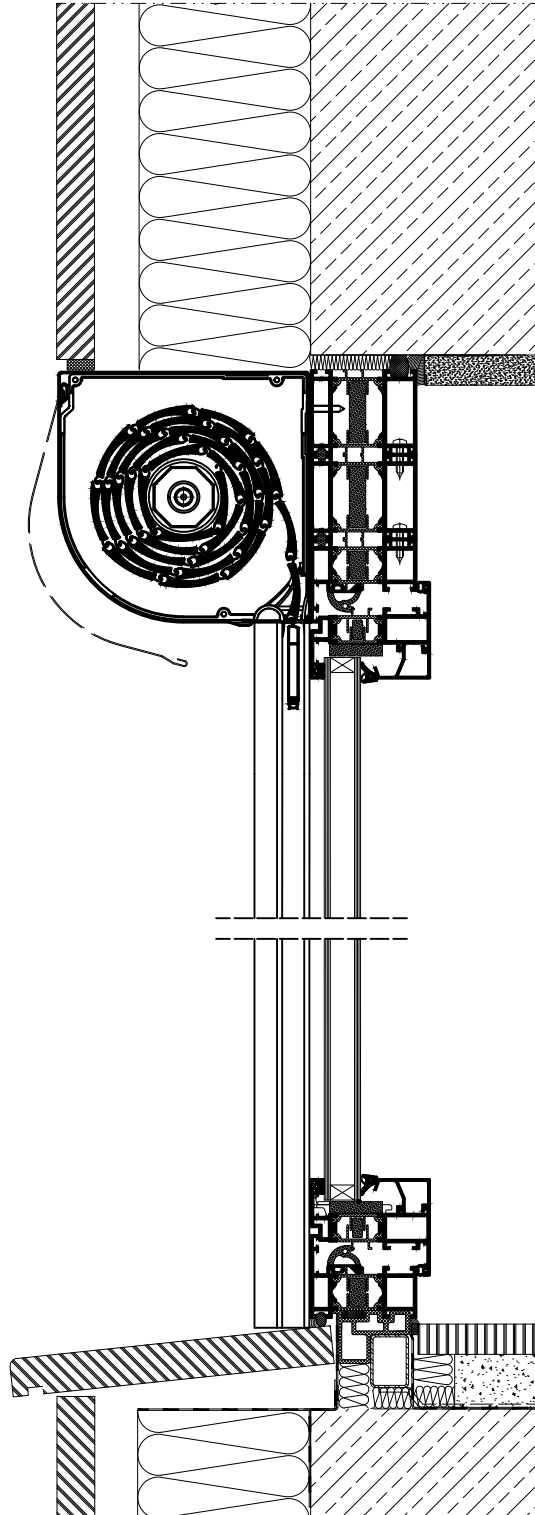

Rollladen - Beispiele der Bebauung

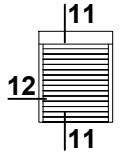

Masstab 1:4

12 | SKP / 165 - 05

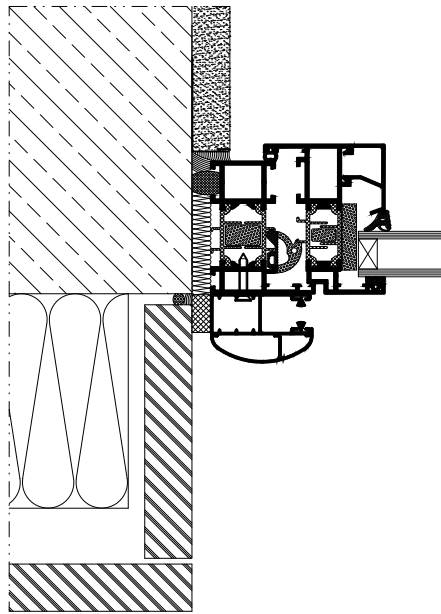

Rollladen mit Moskitonetz - Beispiele der Bebauung

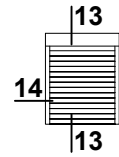

Massstab 1:5

13 SKP/165 - 01 MKT

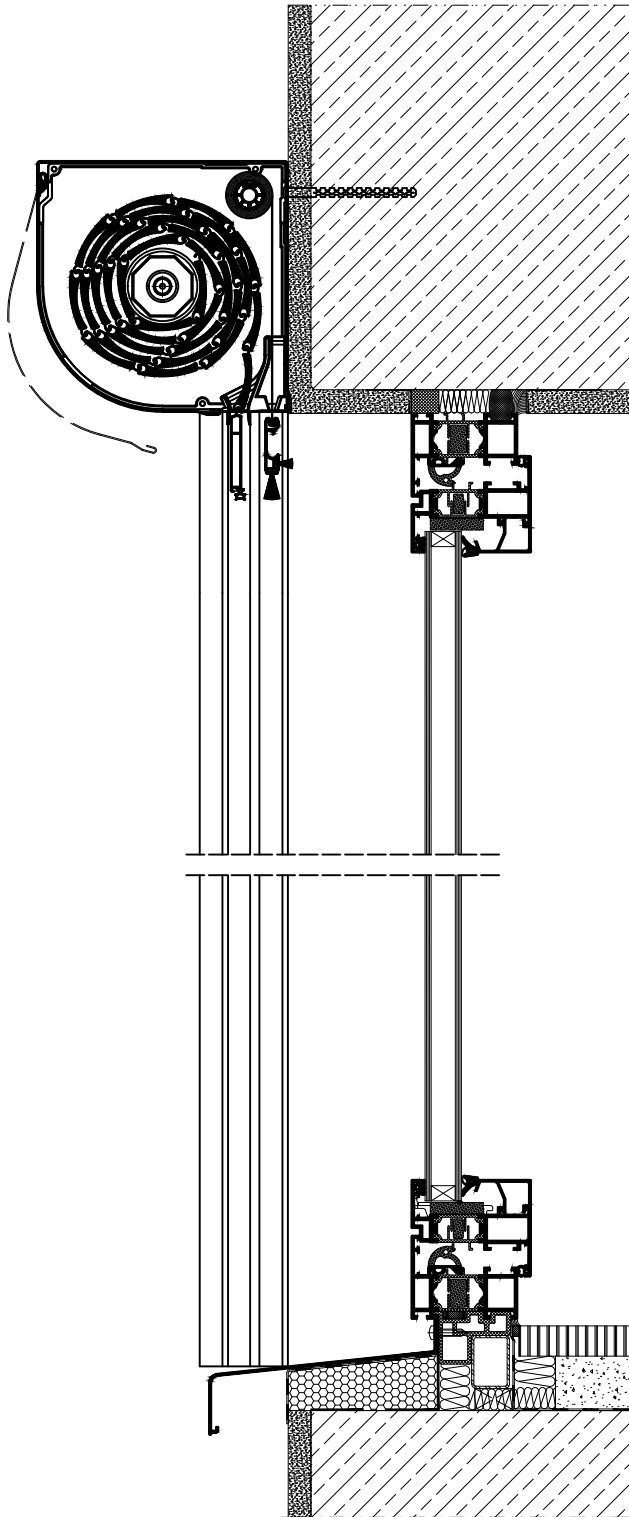

**Rollladen mit Moskitonetz
- Beispiele der Bebauung**

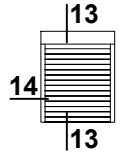

Masstab 1:4

14 SKP/165 - 01 MKT

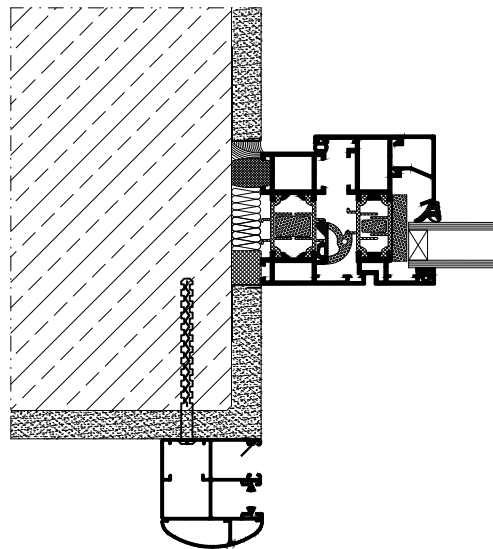

Rollladen mit Moskitonetz - Beispiele der Bebauung

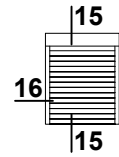

Massstab 1:5

15 SKP/165 - 02 MKT

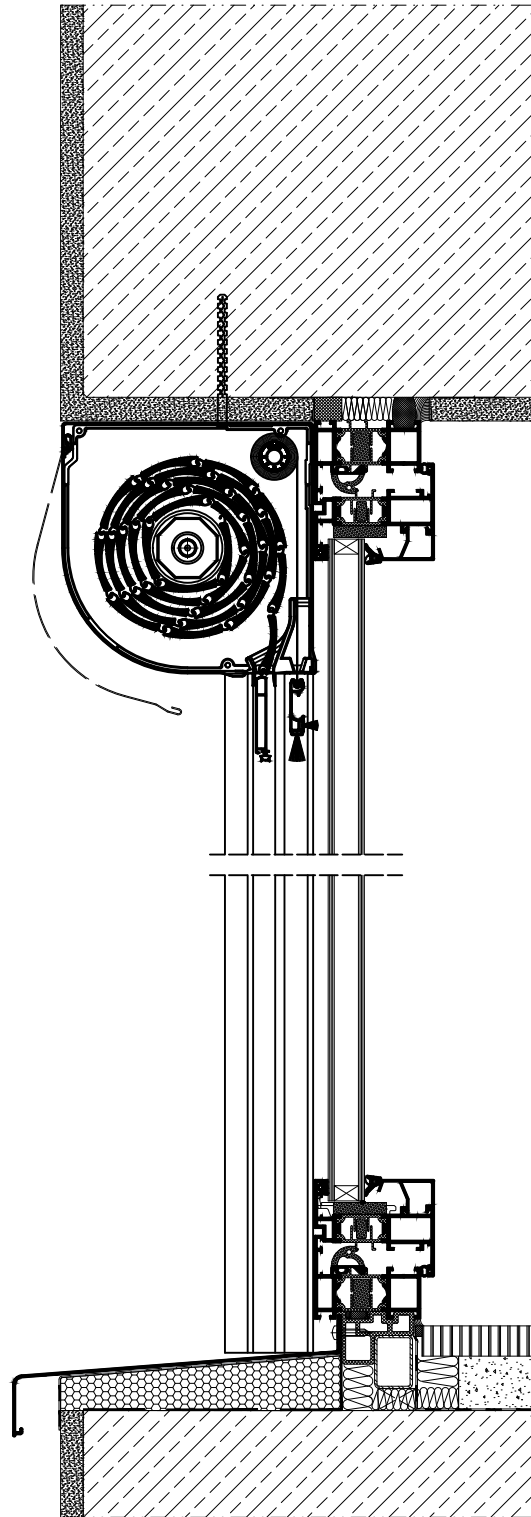

Rollladen mit Moskitonetz - Beispiele der Bebauung

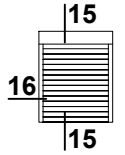

Massstab 1:4

16 SKP/165 - 02 MKT

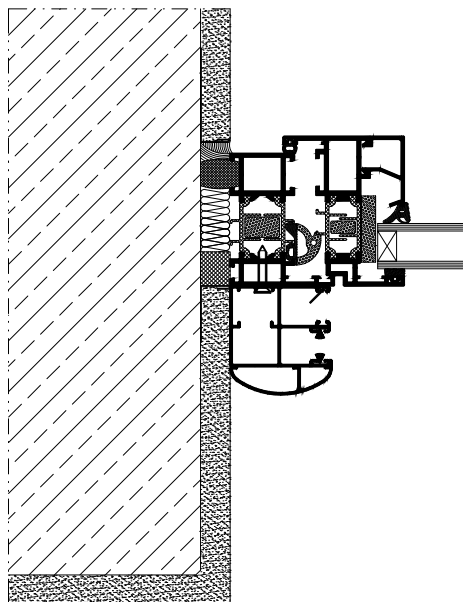

Rollladen mit Moskitonetz - Beispiele der Bebauung

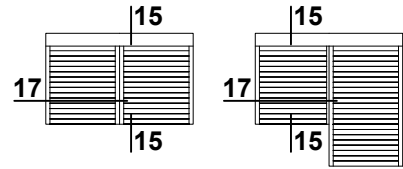

Masstab 1:4

17 SKP /165 - 02 MKT

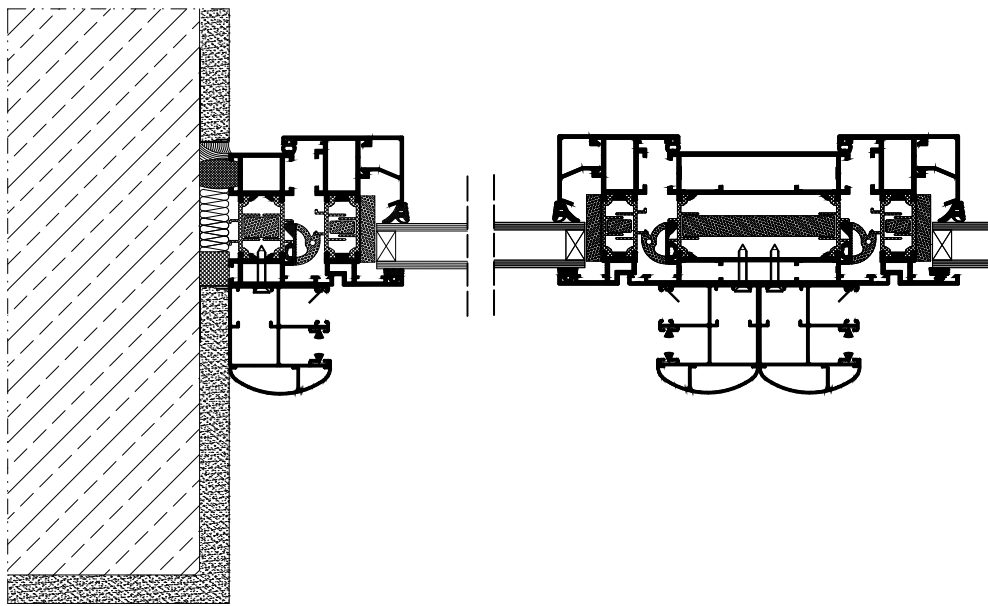

**Rollladen mit Moskitonetz
- Beispiele der Bebauung**

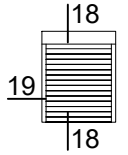

Masstab 1:5

18 | SKP / 165 - 03 MKT

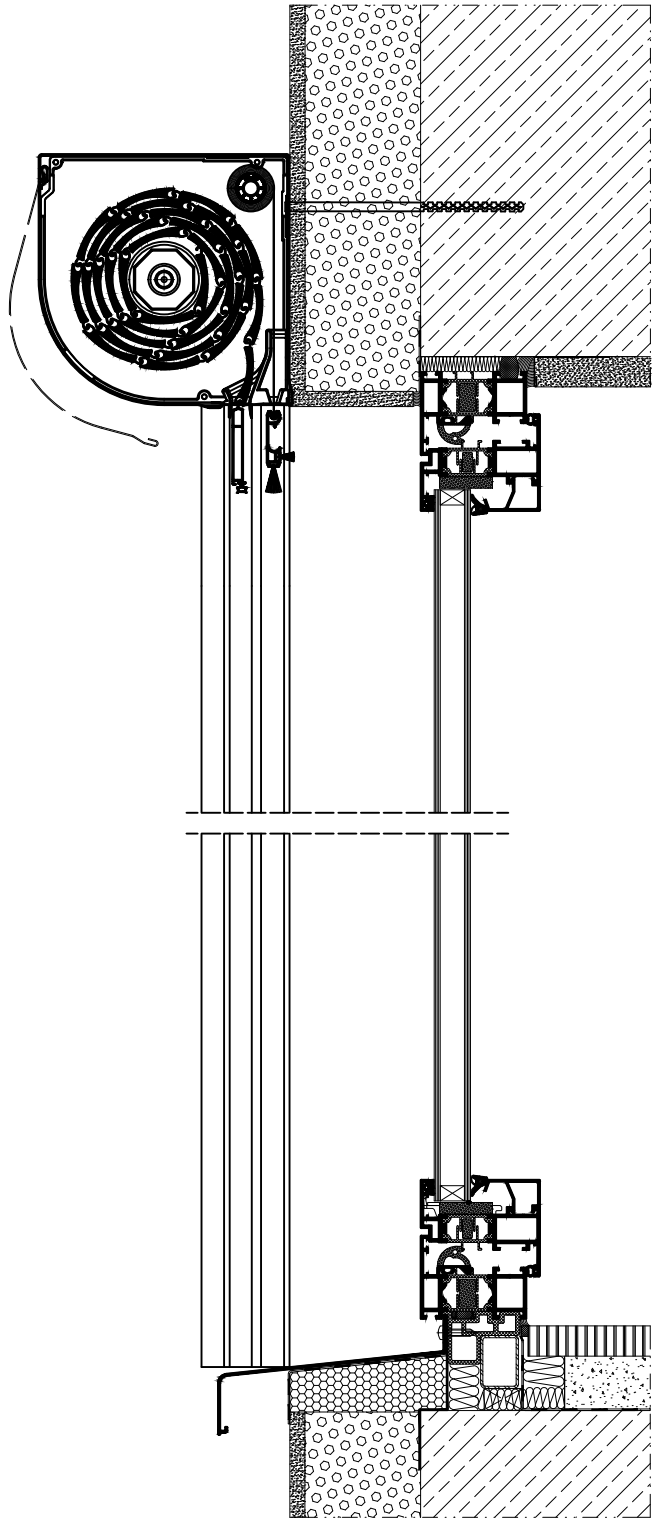

Rollladen mit Moskitonetz - Beispiele der Bebauung

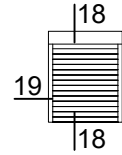

Massstab 1:4

19 SKP /165 - 03 MKT

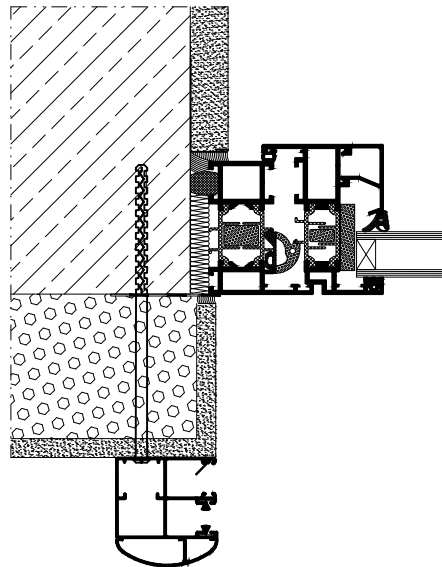

Rollladen mit Moskitonetz - Beispiele der Bebauung

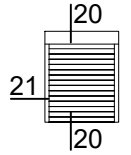

Masstab 1:5

20 SKP /165 - 04a MKT

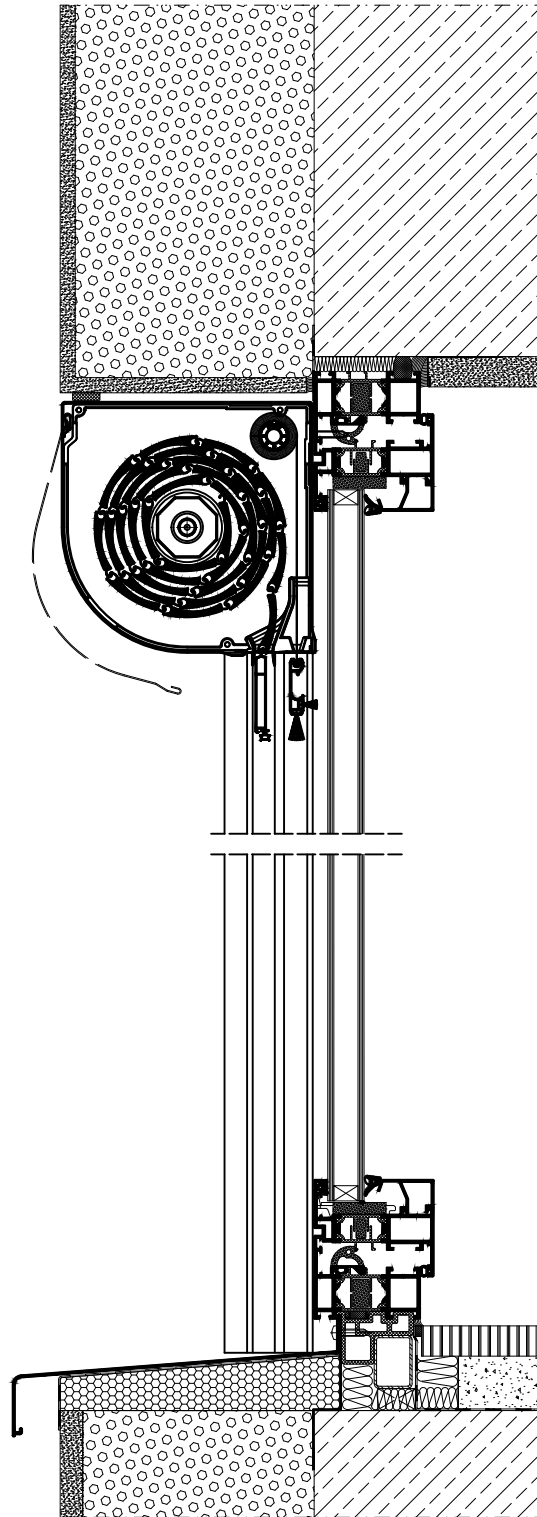

Rollladen mit Moskitonetz - Beispiele der Bebauung

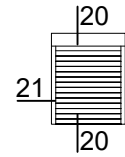

Massstab 1:5

20 SKP /165 - 04b MKT

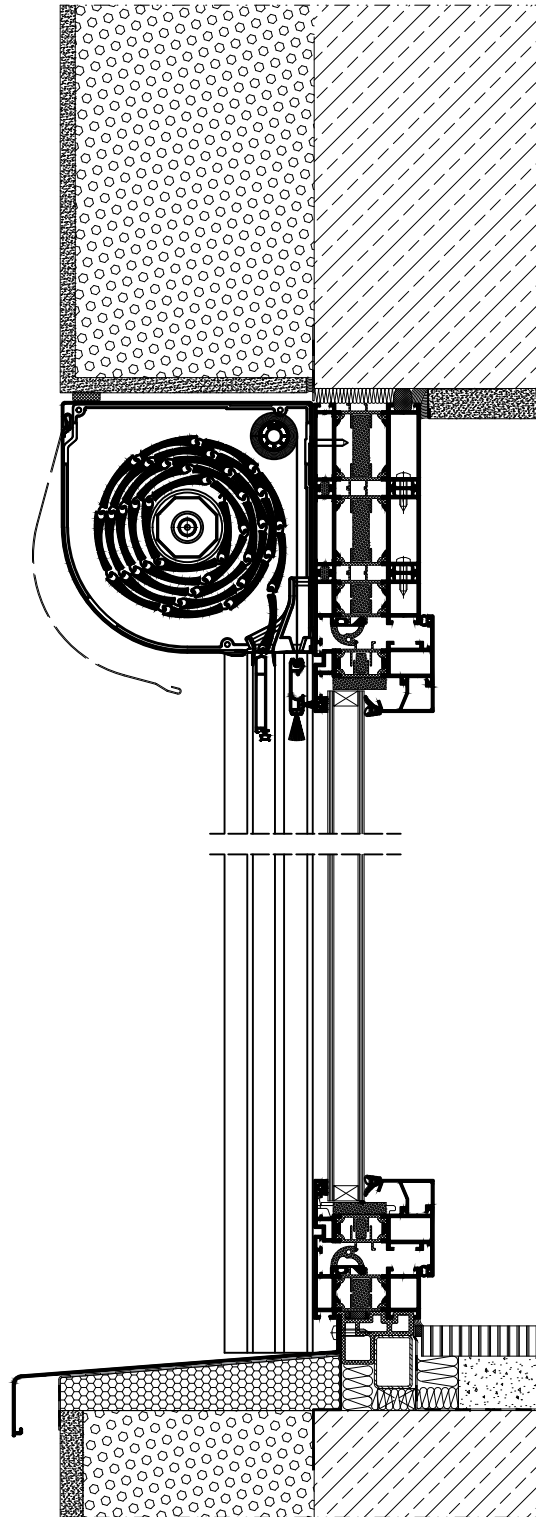

Rollladen mit Moskitonetz - Beispiele der Bebauung

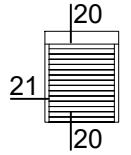

Masstab 1:4

21 SKP /165 - 04 MKT

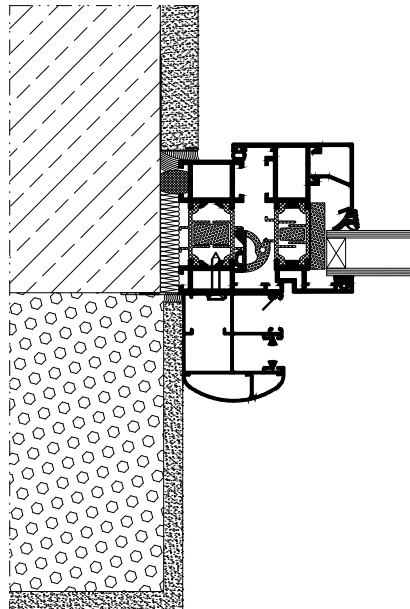

Rollladen mit Moskitonetz - Beispiele der Bebauung

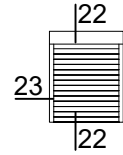

Massstab 1:5

22 SKP /165 - 05 MKT

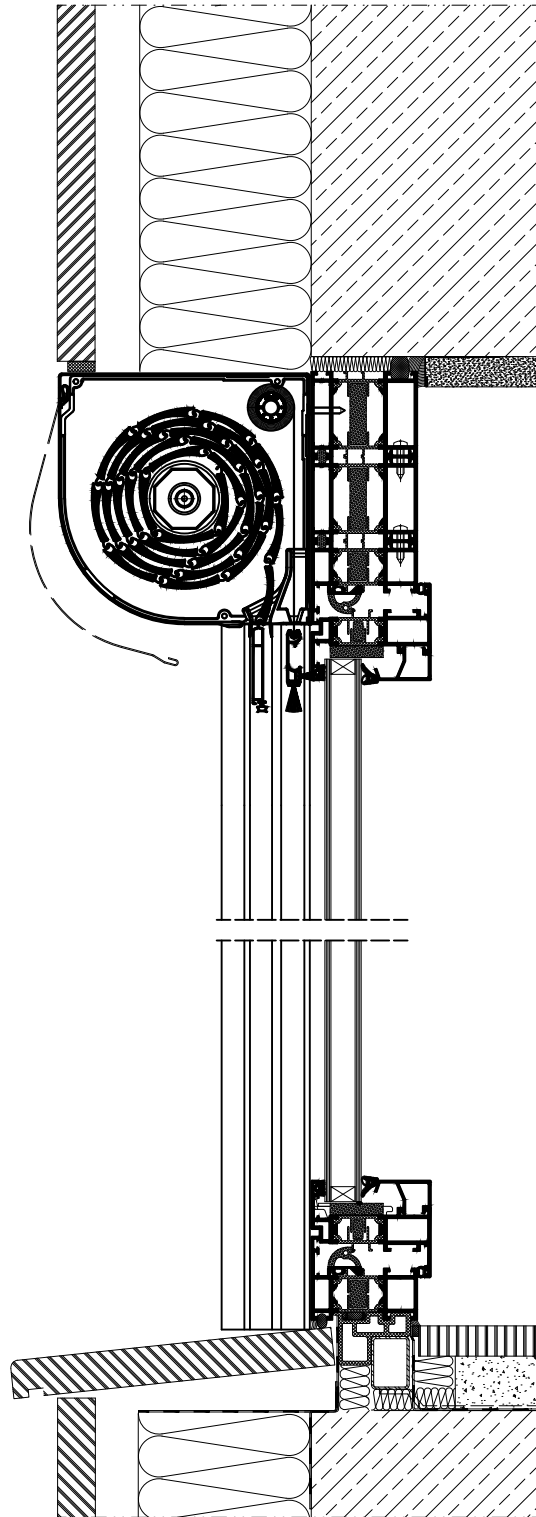

Rollladen mit Moskitonetz - Beispiele der Bebauung

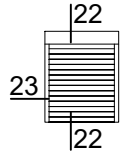

Masstab 1:4

23 SKP /165 - 05 MKT

