

SKO

Rolety - przykłady zabudowy

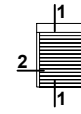

Piktogram (oznaczenie przekroju)

Skala 1:5

Skala rysunku

1 SKO 165 - 01

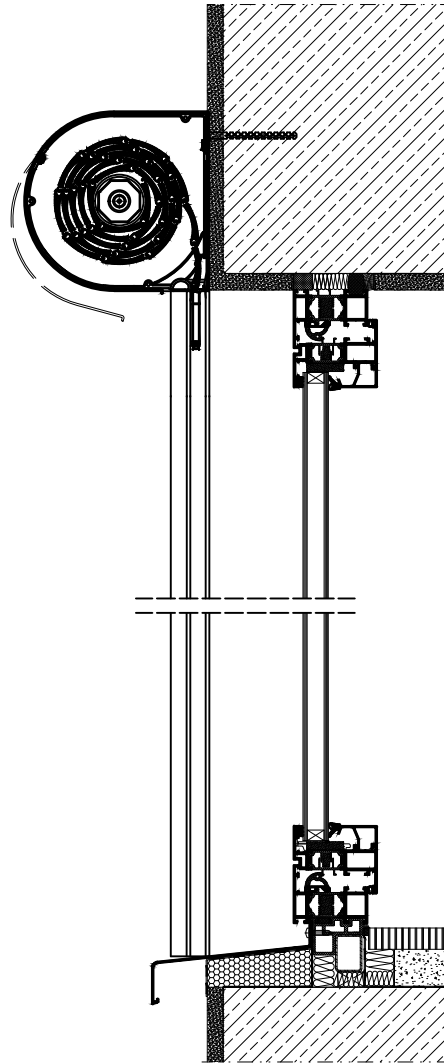

Numer strony

sko / 16



06/2018

Data aktualizacji

Numer przekroju (zgodny z piktogramem) Wielkość skrzynki

1 SKO /165 - 01

System

Wariant przekroju

Maksymalne wymiary rolet

PA 37 Profil roletowy aluminiowy wypełniony pianką poliuretanową, bezfreonową

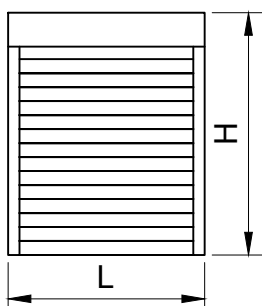

Hmax = 4450 mm
Lmax* = 3500 mm
Fmax = H x L = 6.0 m²

*dla 1 klasy odporności na działanie wiatru wg normy EN 13659 przy spełnieniu pozostałych warunków ujętych w katalogu technicznym i dokumentacji do produkcji rolet

PA 39 Profil roletowy aluminiowy wypełniony pianką poliuretanową, bezfreonową

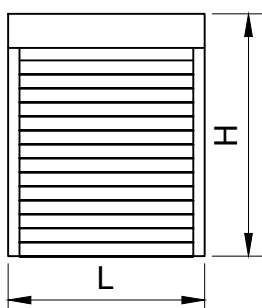

Hmax = 4370 mm
Lmax* = 3900 mm
Fmax = H x L = 6.0 m²

*dla 1 klasy odporności na działanie wiatru wg normy EN 13659 przy spełnieniu pozostałych warunków ujętych w katalogu technicznym i dokumentacji do produkcji rolet

PA 40 Profil roletowy aluminiowy wypełniony pianką poliuretanową, bezfreonową

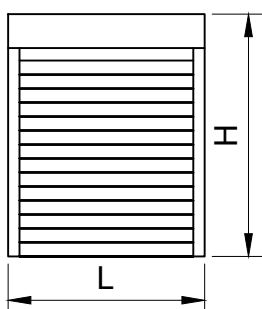

Hmax = 3070 mm
Lmax* = 4100 mm
Fmax = H x L = 7.0 m²

*dla 1 klasy odporności na działanie wiatru wg normy EN 13659 przy spełnieniu pozostałych warunków ujętych w katalogu technicznym i dokumentacji do produkcji rolet

PA 43 Profil roletowy aluminiowy wypełniony pianką poliuretanową, bezfreonową

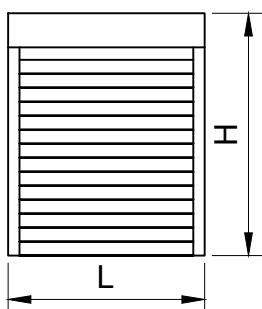

Hmax = 4150 mm
Lmax* = 3900 mm
Fmax = H x L = 9.0 m²

*dla 1 klasy odporności na działanie wiatru wg normy EN 13659 przy spełnieniu pozostałych warunków ujętych w katalogu technicznym i dokumentacji do produkcji rolet

Maksymalne wymiary rolet

PA 45

Profil roletowy aluminiowy wypełniony pianką poliuretanową, bezfreonową

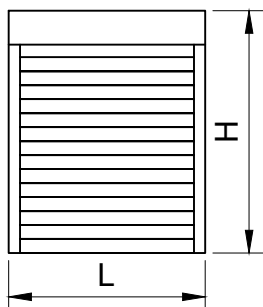

Hmax = 3530 mm
Lmax* = 3700 mm
Fmax = H x L = 6.5 m²

*dla 1 klasy odporności na działanie wiatru wg normy EN 13659 przy spełnieniu pozostałych warunków ujętych w katalogu technicznym i dokumentacji do produkcji rolet

PA 52

Profil roletowy aluminiowy wypełniony pianką poliuretanową, bezfreonową

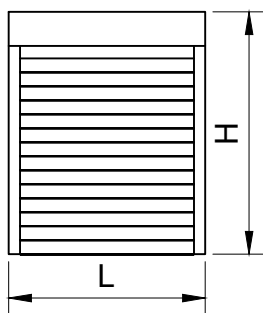

Hmax = 2700 mm
Lmax* = 4600 mm
Fmax = H x L = 8.0 m²

*dla 1 klasy odporności na działanie wiatru wg normy EN 13659 przy spełnieniu pozostałych warunków ujętych w katalogu technicznym i dokumentacji do produkcji rolet

PA 55

Profil roletowy aluminiowy wypełniony pianką poliuretanową, bezfreonową

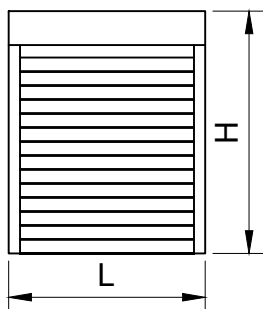

Hmax = 2020 mm
Lmax* = 4800 mm
Fmax = H x L = 9.5 m²

*dla 1 klasy odporności na działanie wiatru wg normy EN 13659 przy spełnieniu pozostałych warunków ujętych w katalogu technicznym i dokumentacji do produkcji rolet

PE 41

Profil roletowy aluminiowy ekstrudowany

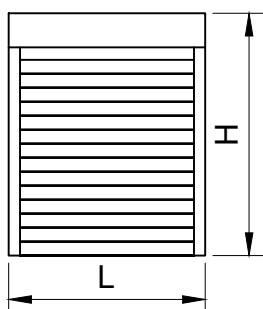

Hmax = 3100 mm
Lmax* = 5900 mm
Fmax = H x L = 8.5 m²

*dla 1 klasy odporności na działanie wiatru wg normy EN 13659 przy spełnieniu pozostałych warunków ujętych w katalogu technicznym i dokumentacji do produkcji rolet

Maksymalne wymiary rolet

PE 55 Profil roletowy aluminiowy ekstrudowany

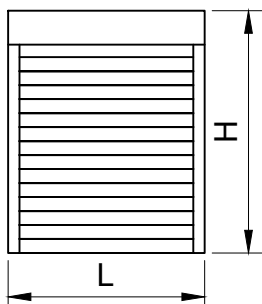

Hmax = 1690 mm
Lmax* = 5900 mm
Fmax = H x L = 15 m²

*dla 1 klasy odporności na działanie wiatru wg normy EN 13659 przy spełnieniu pozostałych warunków ujętych w katalogu technicznym i dokumentacji do produkcji rolet

PEK 52 Profil aluminiowy - krata

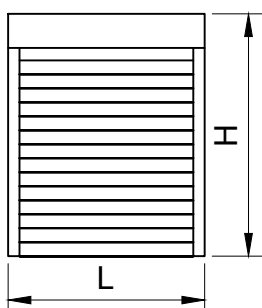

Hmax = 2860 mm
Lmax = 3000 mm
Fmax = H x L = 10 m²

PT 37 Profil roletowy tworzywowy

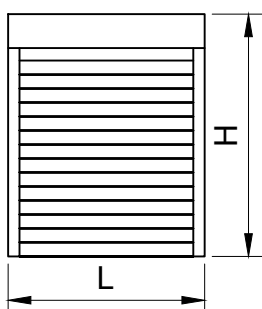

Hmax = 4590 mm
Lmax* = 1700 mm
Fmax = H x L = 3.0 m²

*dla 1 klasy odporności na działanie wiatru wg normy EN 13659 przy spełnieniu pozostałych warunków ujętych w katalogu technicznym i dokumentacji do produkcji rolet

PT 52 Profil roletowy tworzywowy

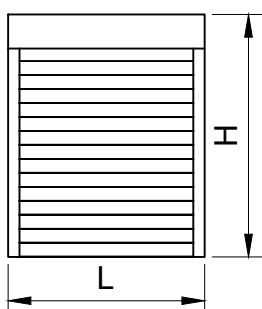

Hmax = 2750 mm
Lmax* = 2600 mm
Fmax = H x L = 4.3 m²

*dla 1 klasy odporności na działanie wiatru wg normy EN 13659 przy spełnieniu pozostałych warunków ujętych w katalogu technicznym i dokumentacji do produkcji rolet

Maksymalne wymiary rolet z moskitierą MKT

**PA 37
+ MKT**

Profil roletowy aluminiowy wypełniony pianką poliuretanową, bezfreonową

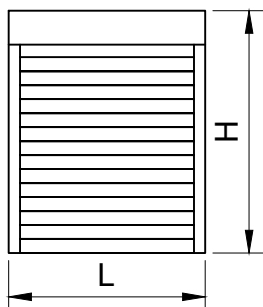

Hmax = 2500 mm
Lmax = 2000 mm
Fmax = H x L = 5.0 m²

**PA 39
+ MKT**

Profil roletowy aluminiowy wypełniony pianką poliuretanową, bezfreonową

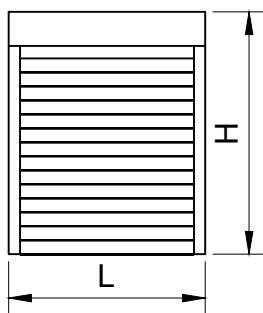

Hmax = 2500 mm
Lmax = 2000 mm
Fmax = H x L = 5.0 m²

**PA 40
+ MKT**

Profil roletowy aluminiowy wypełniony pianką poliuretanową, bezfreonową

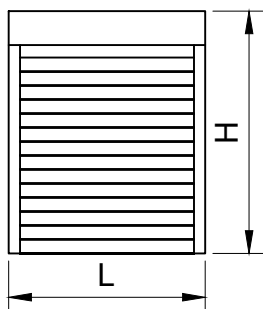

Hmax = 2500 mm
Lmax = 2000 mm
Fmax = H x L = 5.0 m²

**PA 43
+ MKT**

Profil roletowy aluminiowy wypełniony pianką poliuretanową, bezfreonową

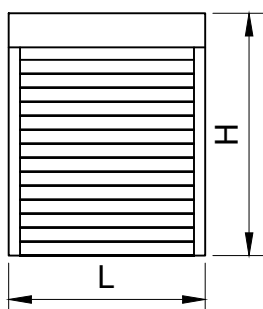

Hmax = 2500 mm
Lmax = 2000 mm
Fmax = H x L = 5.0 m²

Maksymalne wymiary rolet z moskitierą MKT

**PA 45
+ MKT**

Profil roletowy aluminiowy wypełniony pianką poliuretanową, bezfreonową

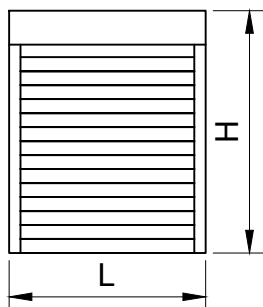

Hmax = 2500 mm
Lmax = 2000 mm
Fmax = H x L = 5.0 m²

**PE 41
+MKT**

Profil roletowy aluminiowy ekstrudowany

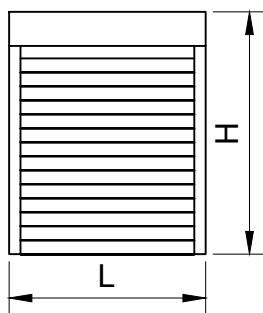

Hmax = 2500 mm
Lmax = 2000 mm
Fmax = H x L = 5.0 m²

**PT 37
+ MKT**

Profil roletowy tworzywowy

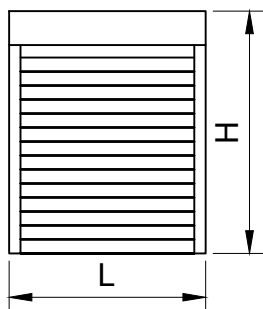

Hmax = 2500 mm
Lmax = 1500 mm
Fmax = H x L = 3.0 m²

Możliwości konfiguracji zestawu rolet o jednakowej wysokości

Roleta pojedyncza

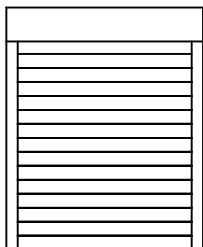

Rodzaje prowadnic

PP 45, PP 53, PP 53/ODS, PK 53, PP 66,
PP 68, PPW 66, PPW 80, PPDO 53, PPMO 53

Zestaw rolet - prowadnica środkowa podwójna PPD 79

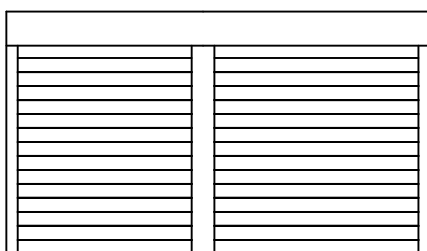

Rodzaje prowadnic

PP 45, PP 53, PP 53/ODS,
PK 53, PPD 79, PPD 79/ODS

Zestaw rolet - prowadnice środkowe pojedyncze

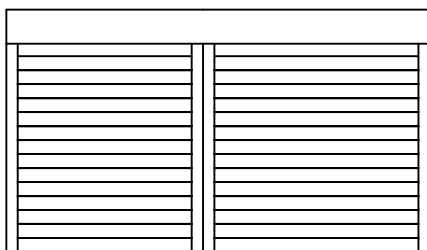

Rodzaje prowadnic

PP 45, PP 53, PP 53/ODS, PK 53, PP 66,
PP 68, PPW 66, PPW 80, PPDO 53, PPMO 53

Możliwości konfiguracji zestawu rolet o różnej wysokości

Zestaw okno - drzwi

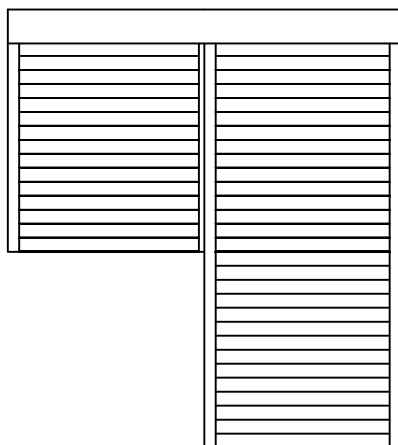

Rodzaje prowadnic

PP 45, PP 53, PP 53/ODS, PK 53,
PU 29, PPDO 53, PPMO 53

Profile roletowe

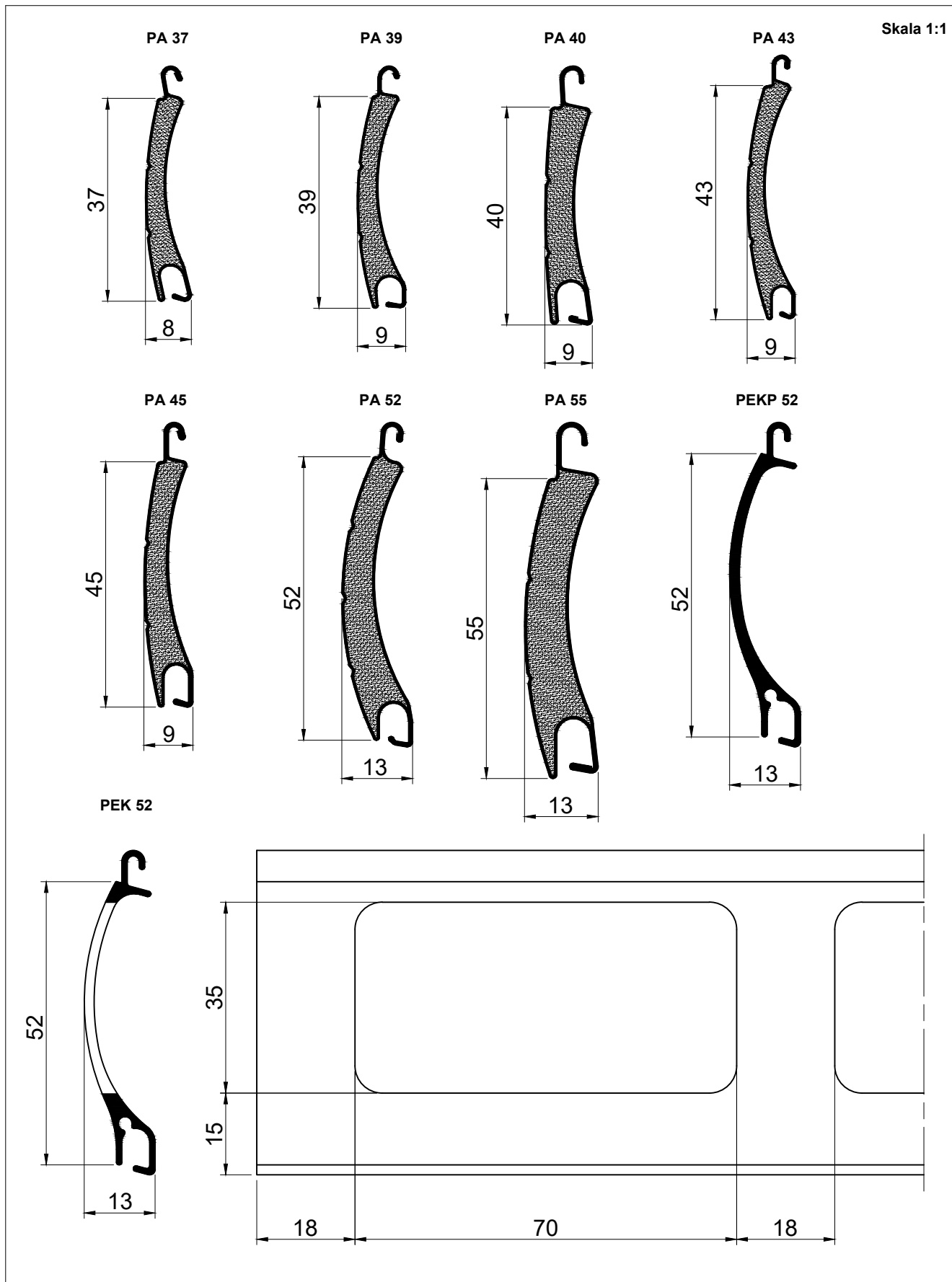

Profile roletowe

Skala 1:1

PE 41

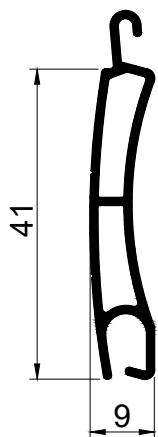

PE 55

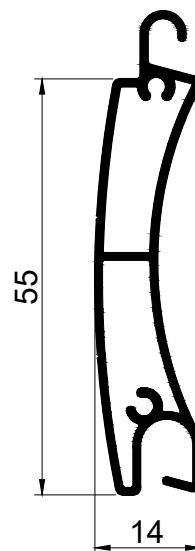

PT 37

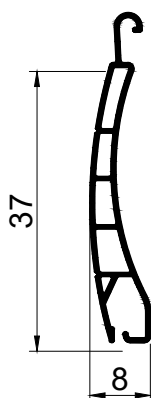

PT 52

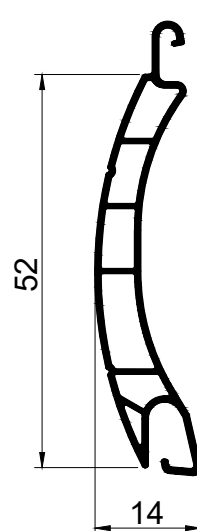

Prowadnice

Skala 1:2

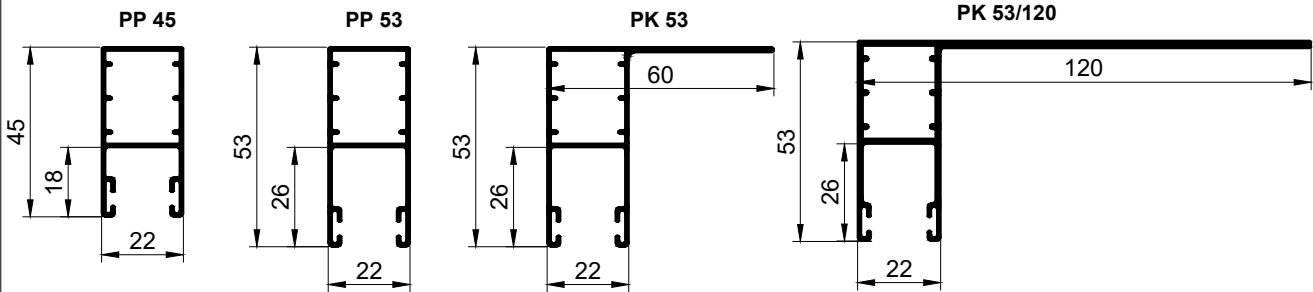

uszczelka gumowa

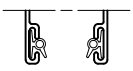

uszczelka gumowa

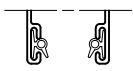

uszczelka gumowa

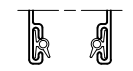

uszczelka gumowa

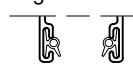

uszczelka szczotkowa

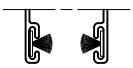

uszczelka szczotkowa

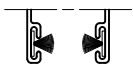

uszczelka szczotkowa

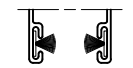

uszczelka szczotkowa

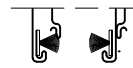

PP 53/ODS

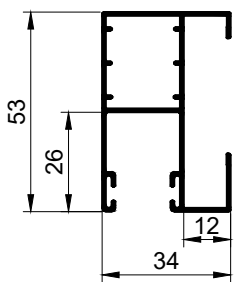

uszczelka gumowa

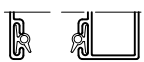

uszczelka szczotkowa

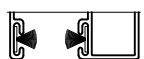

PP 53/ODS/20

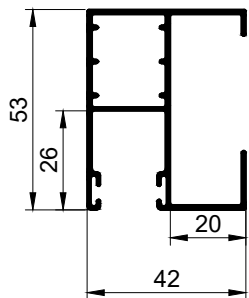

uszczelka gumowa

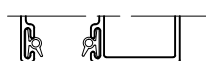

uszczelka szczotkowa



PPDO 53

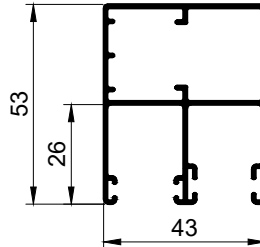

uszczelka gumowa



uszczelka szczotkowa



PPMO 53

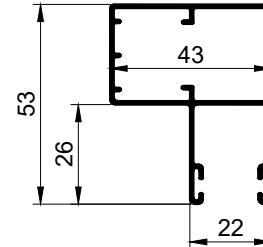

uszczelka gumowa

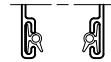

uszczelka szczotkowa

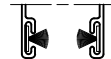

Prowadnice

Skala 1:2

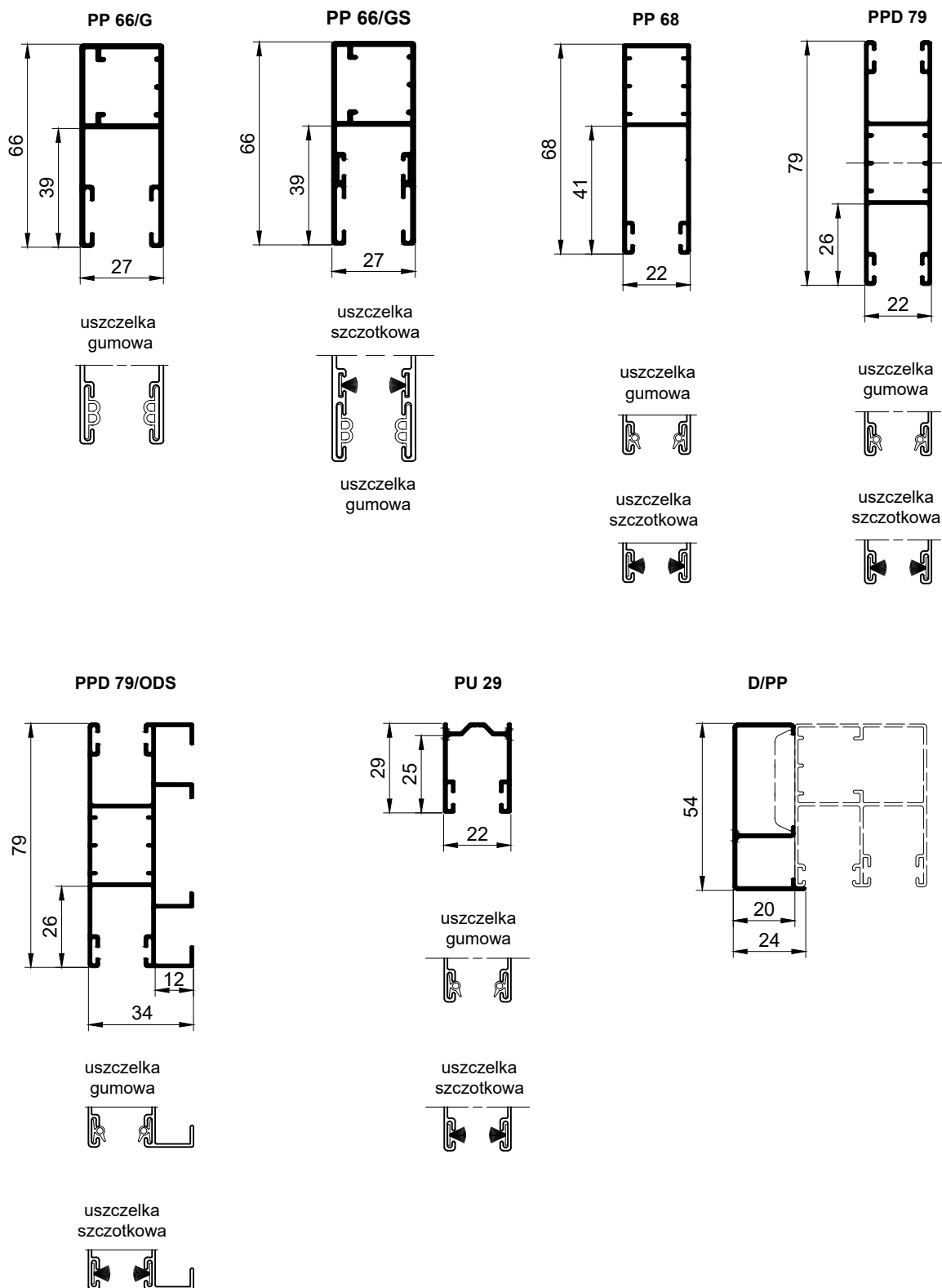

N/PP 66

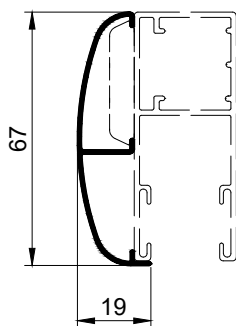

N/PPDO

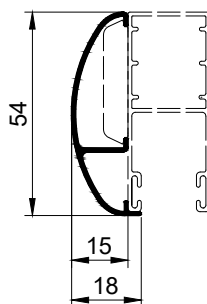

N/PPD 79

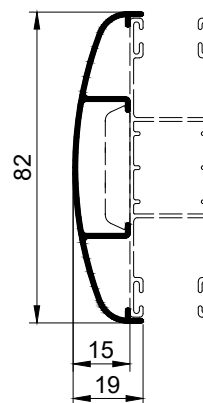

PPW 66

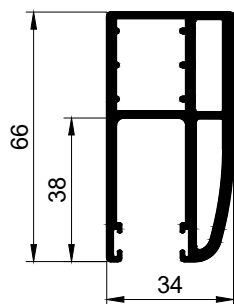

PPW 80

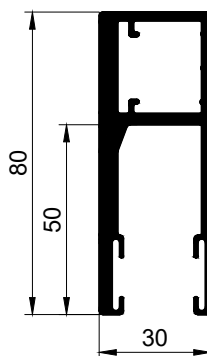

PZO

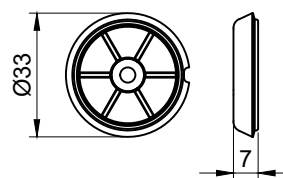

uszczelka
szczotkowa



uszczelka
gumowa

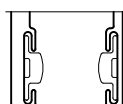

Listwy dolne

Skala 1:1

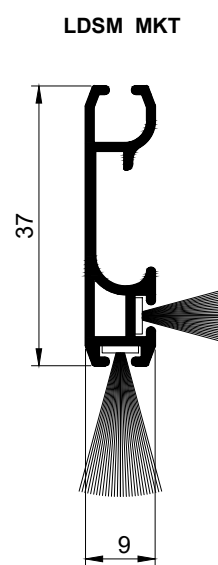
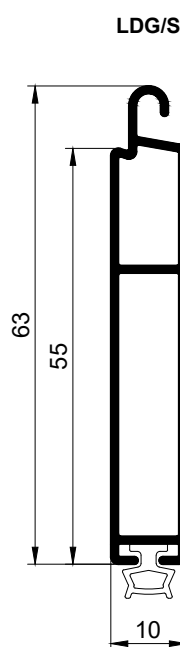
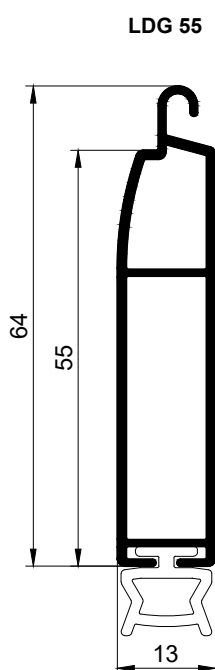
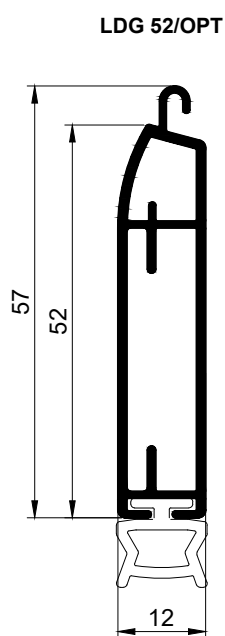
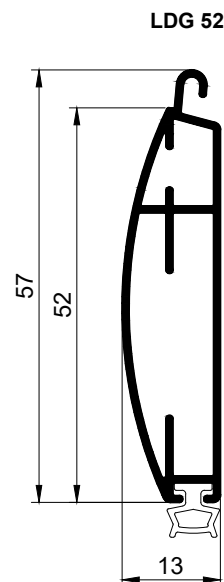
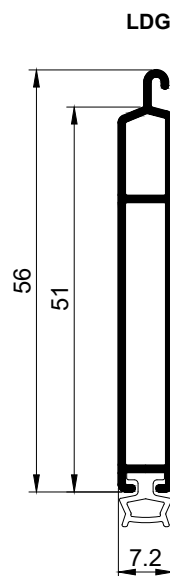
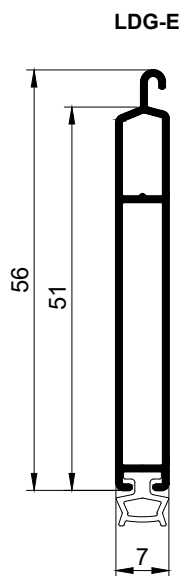
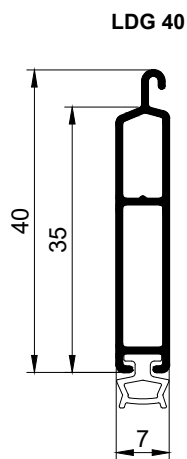

SKO / SKO+MKT

Skrzynki i pokrywy boczne

Skala 1:4

SKO /137

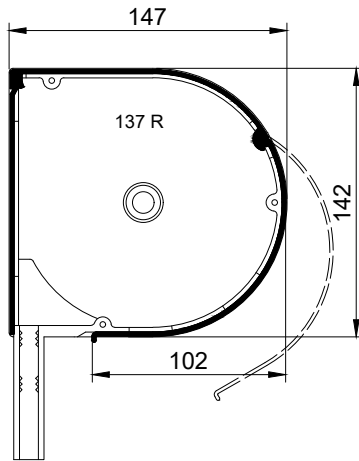

SKO /165
SKO /165 + MKT

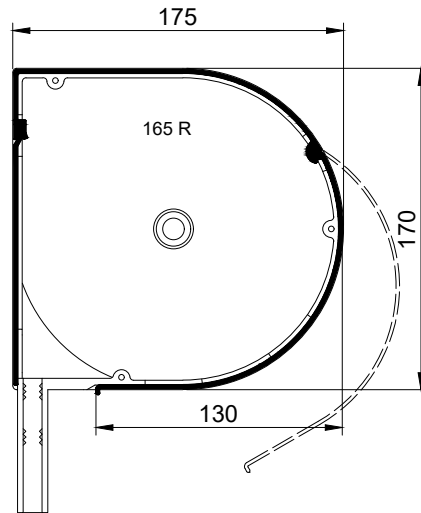

SKO /180
SKO /180 + MKT

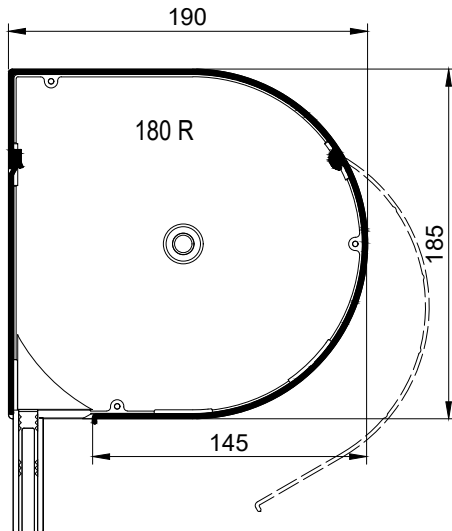

SKO /205
SKO /205 + MKT

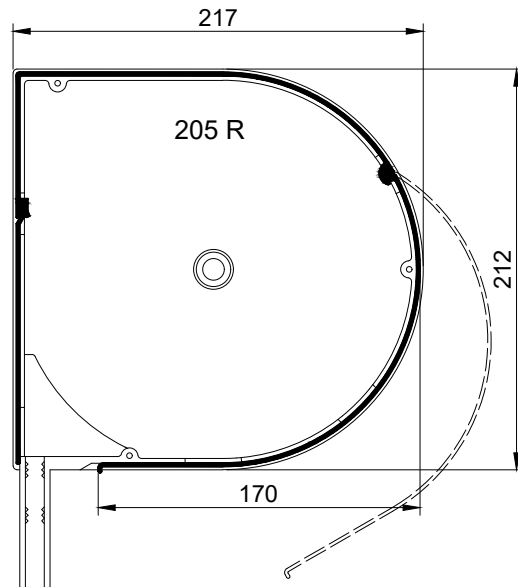

Rolety - przykłady zabudowy

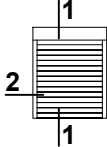

Skala 1:5

1 SKO/165-01

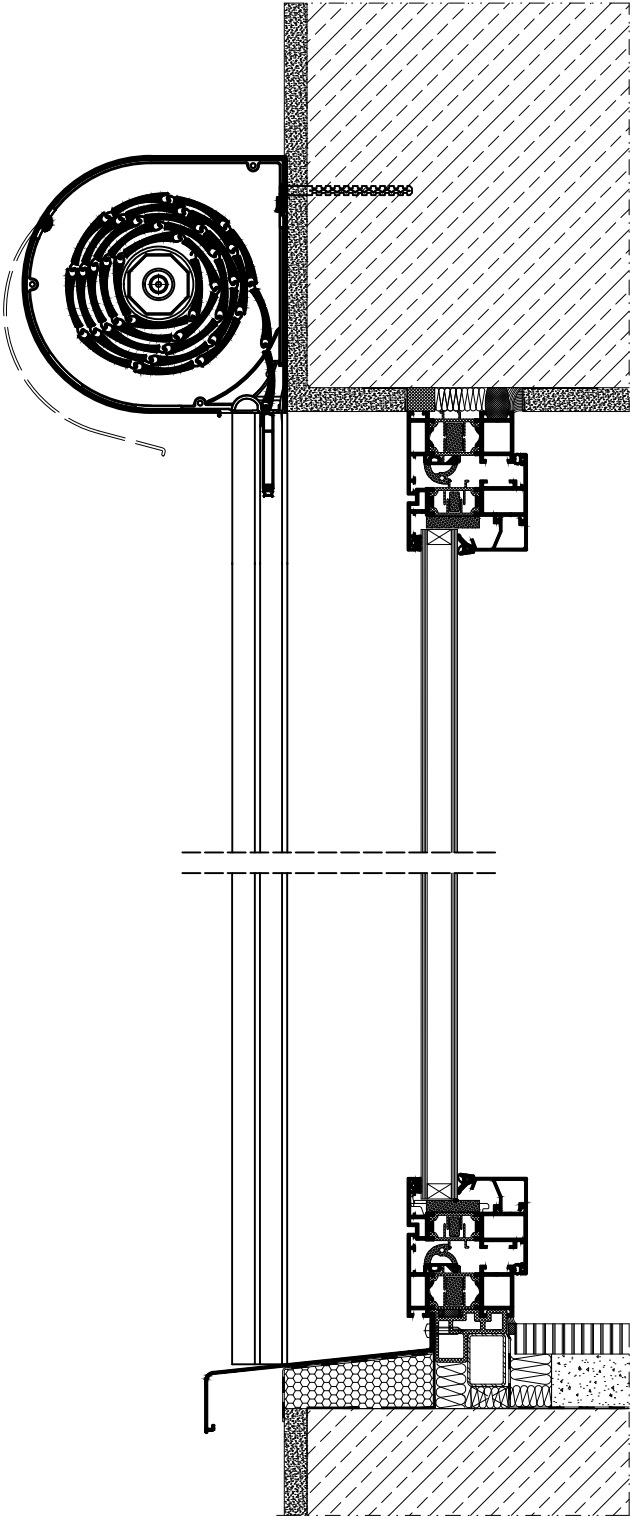

Rolety - przykłady zabudowy

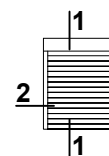

Skala 1:4

2 SKO/165-01

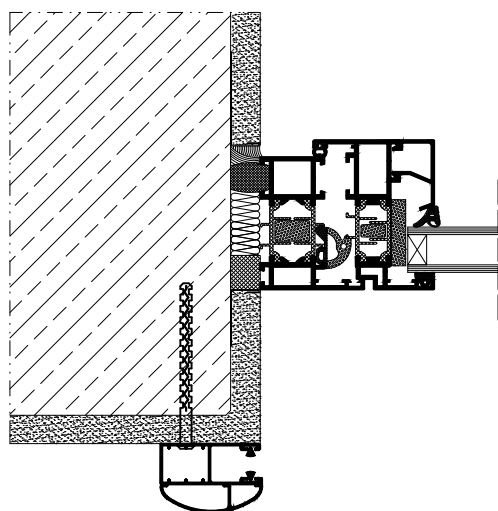

Rolety - przykłady zabudowy

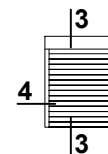

Skala 1:5

3 SKO/165-02

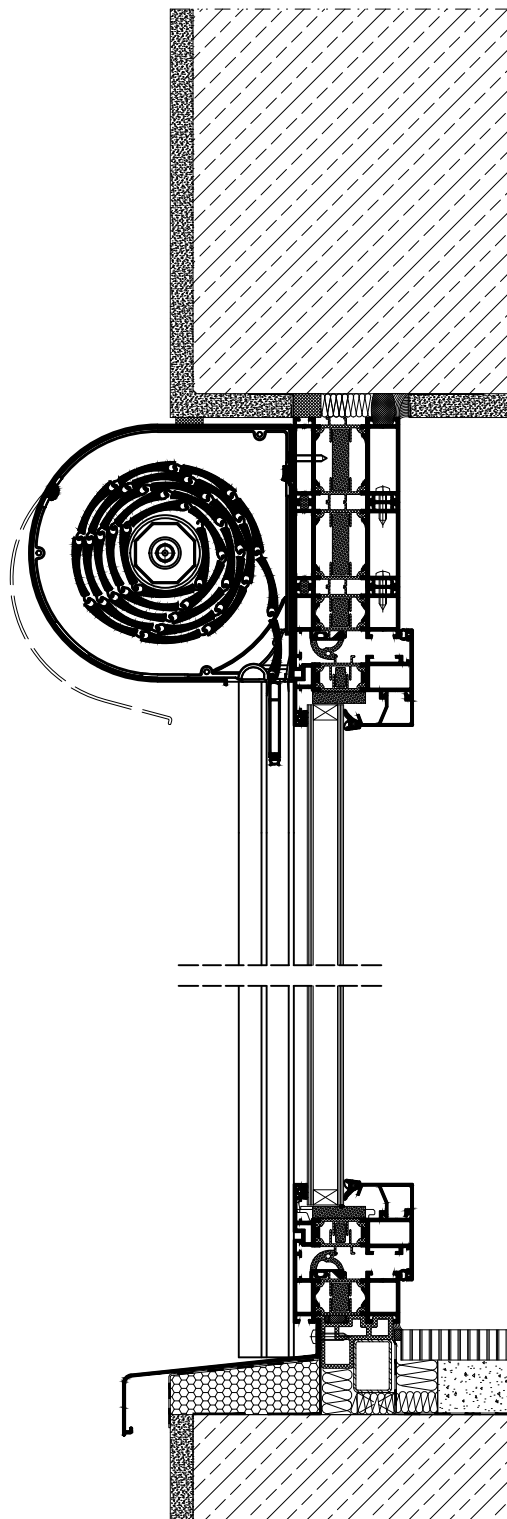

Rolety - przykłady zabudowy

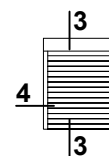

Skala 1:4

4 SKO/165-02

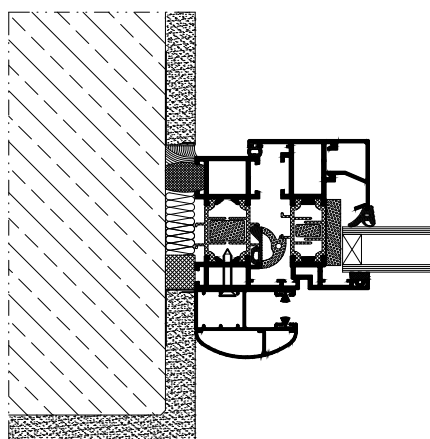

Rolety - przykłady zabudowy

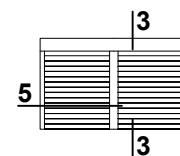

Skala 1:4

5 SKO/165-02

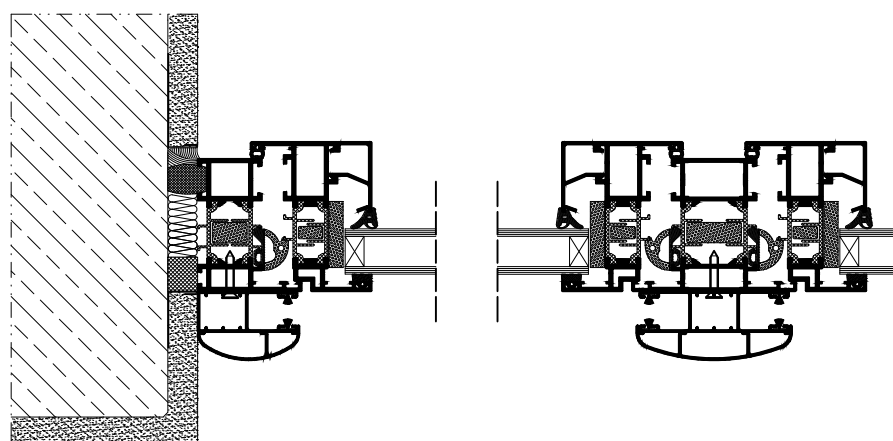

Rolety - przykłady zabudowy

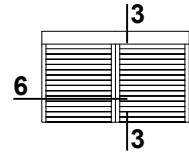

Skala 1:4

6 SKO/165-02

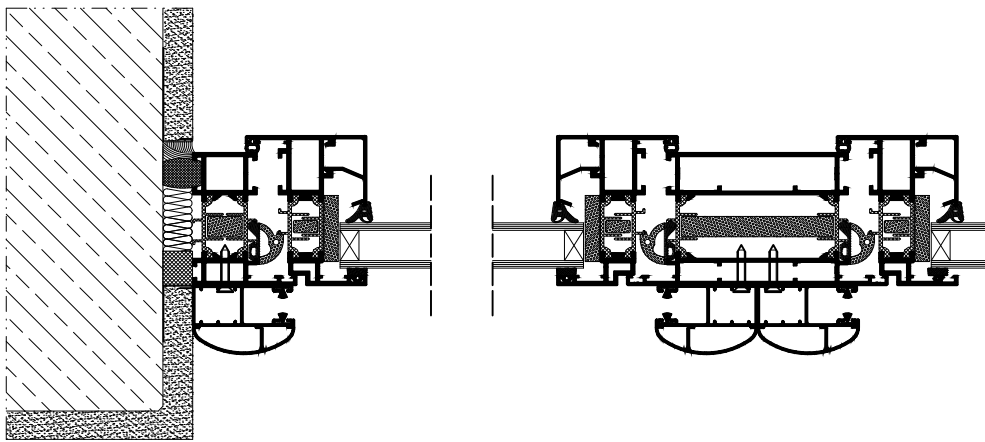

Rolety - przykłady zabudowy

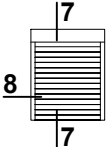

7 SKO/165-03

Skala 1:5

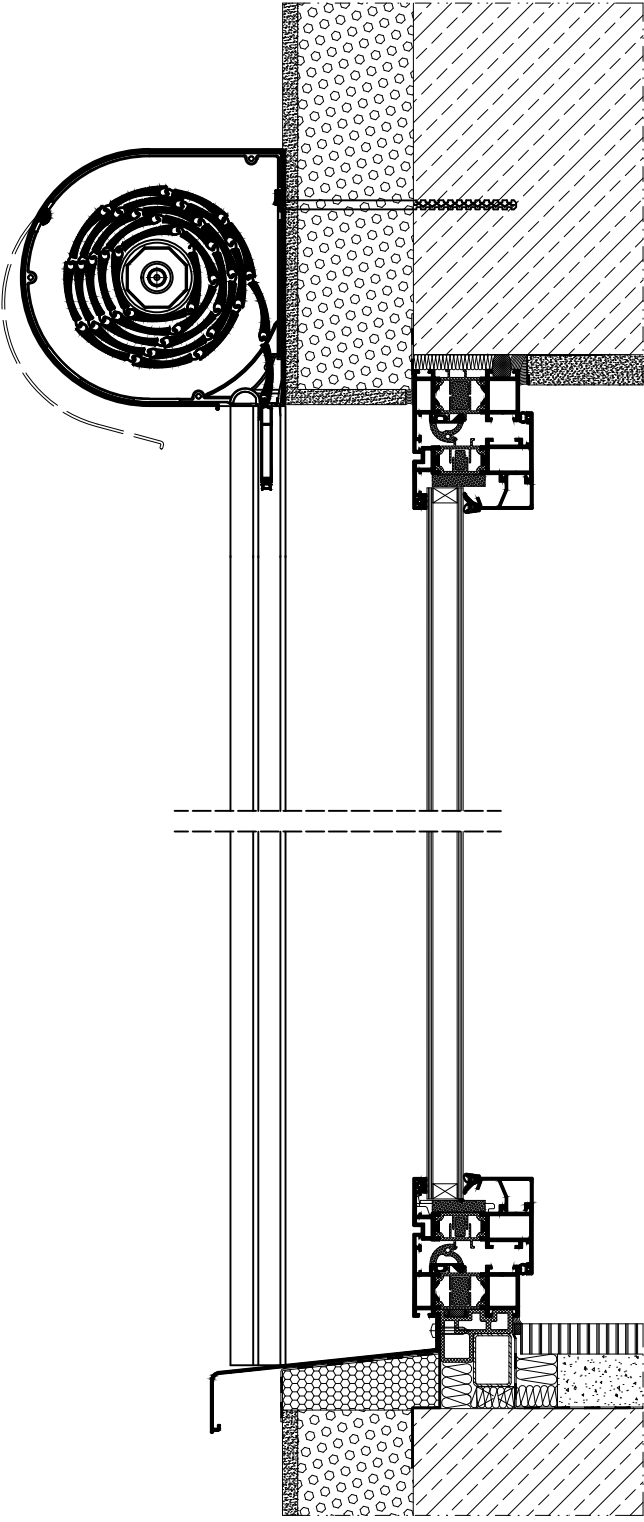

Rolety - przykłady zabudowy

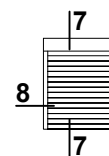

Skala 1:4

8 SKO/165-03

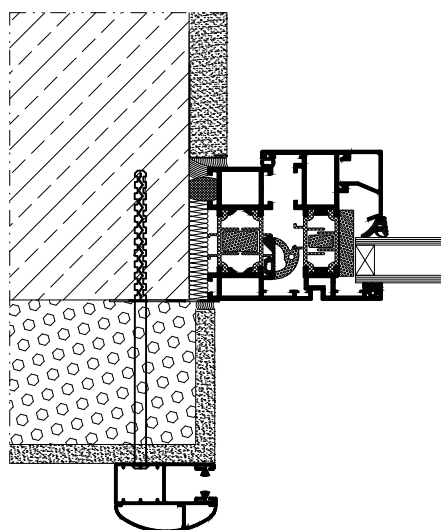

Rolety - przykłady zabudowy

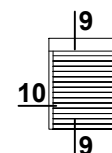

Skala 1:5

9 SKO/165-04

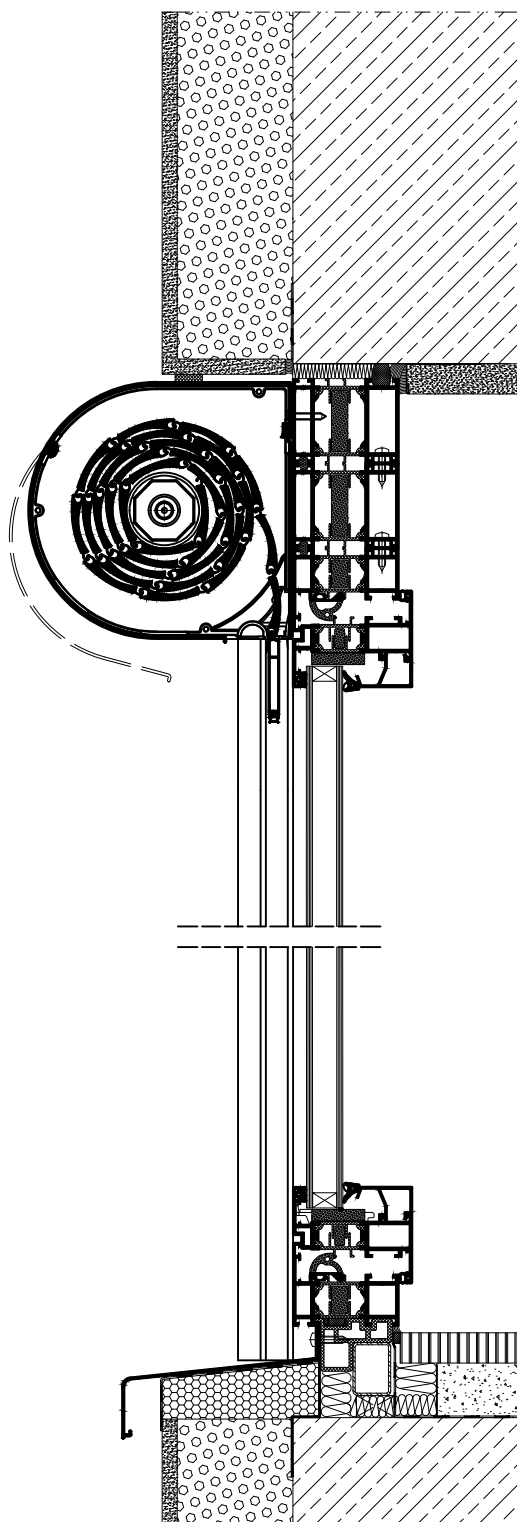

Rolety - przykłady zabudowy

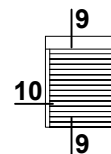

Skala 1:4

10 SKO/165-04

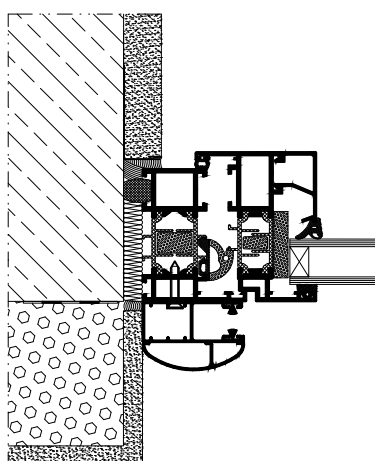

Rolety z moskitierą - przykłady zabudowy

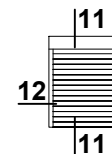

Skala 1:5

11 SKO/165 - 01 MKT

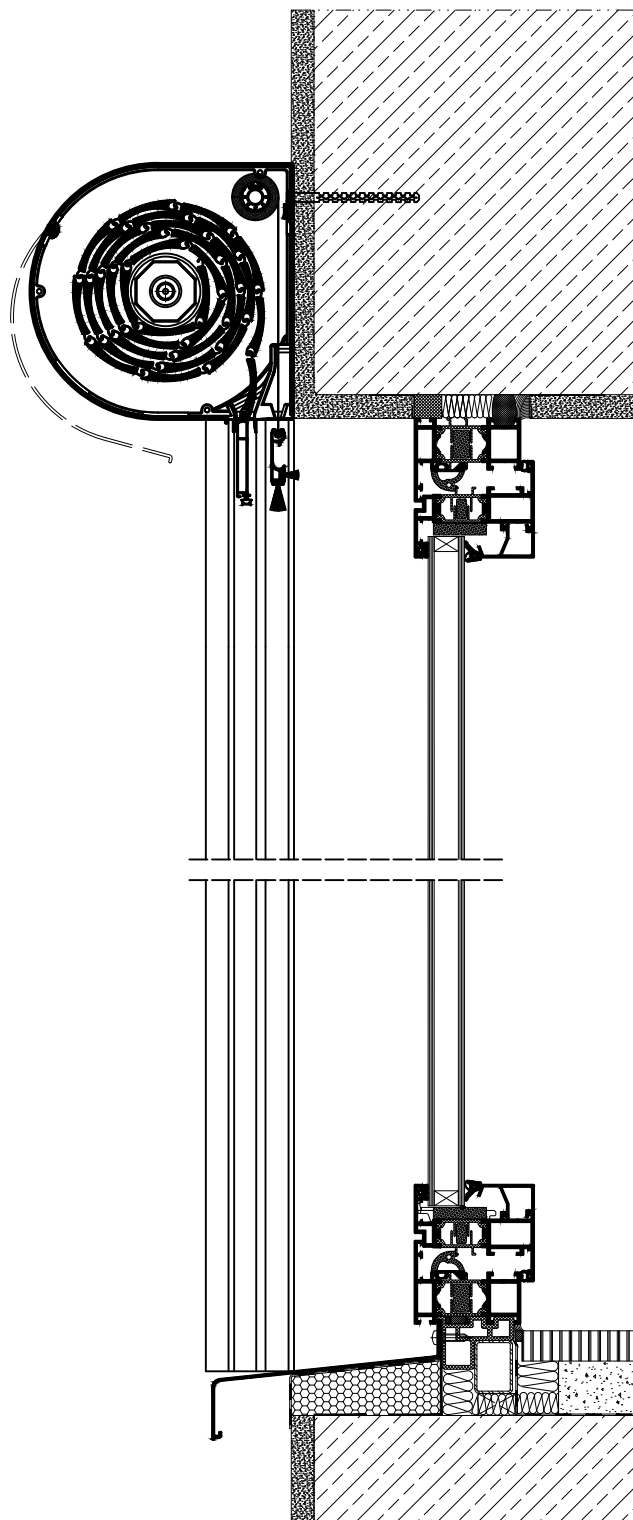

Rolety z moskitierą - przykłady zabudowy

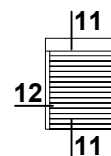

12 SKO/165 - 01 MKT

Skala 1:4

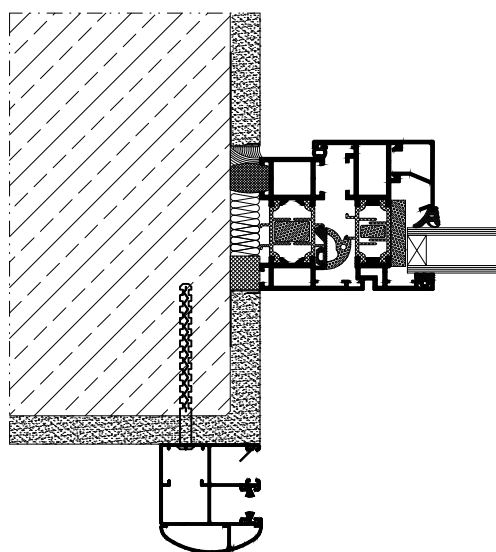

Rolety z moskitierą - przykłady zabudowy

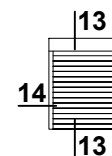

Skala 1:5

13 SKO/165 - 02 MKT

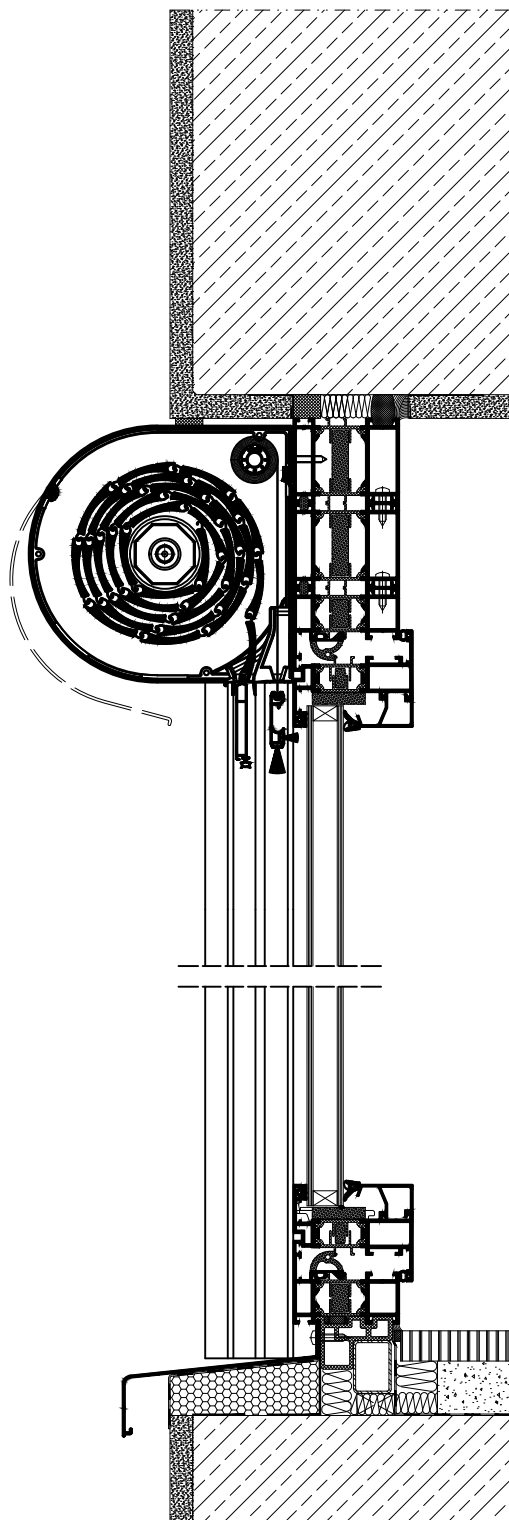

Rolety z moskitierą - przykłady zabudowy

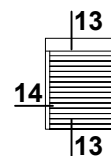

Skala 1:4

14 SKO / 165 - 02 MKT

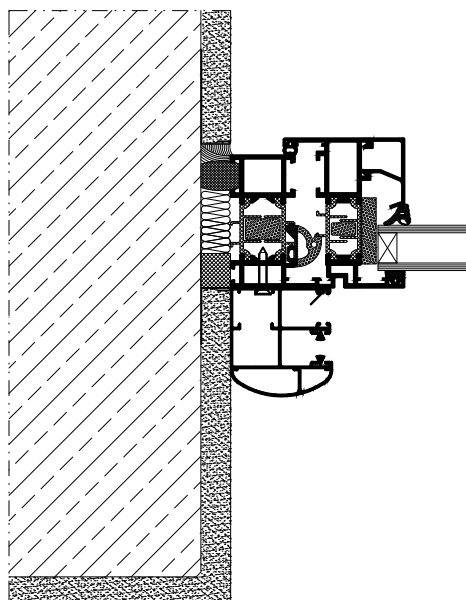

Rolety z moskitierą - przykłady zabudowy

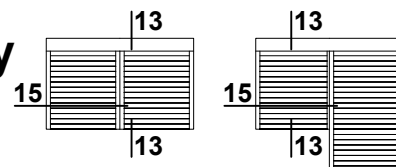

Skala 1:4

15 SKO /165 - 02 MKT

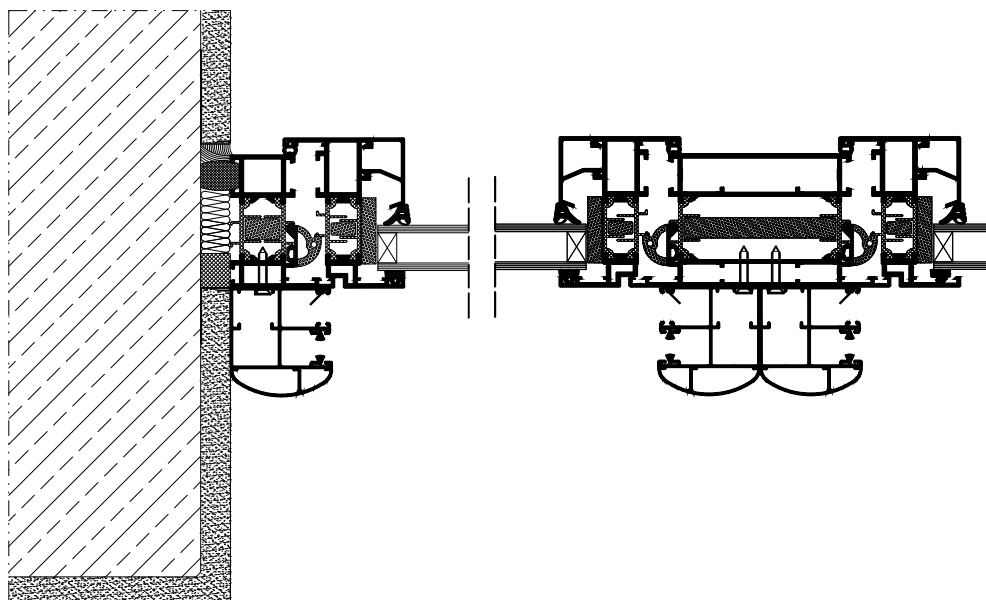

Rolety z moskitierą - przykłady zabudowy

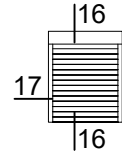

Skala 1:5

16|SKO /165 - 03 MKT

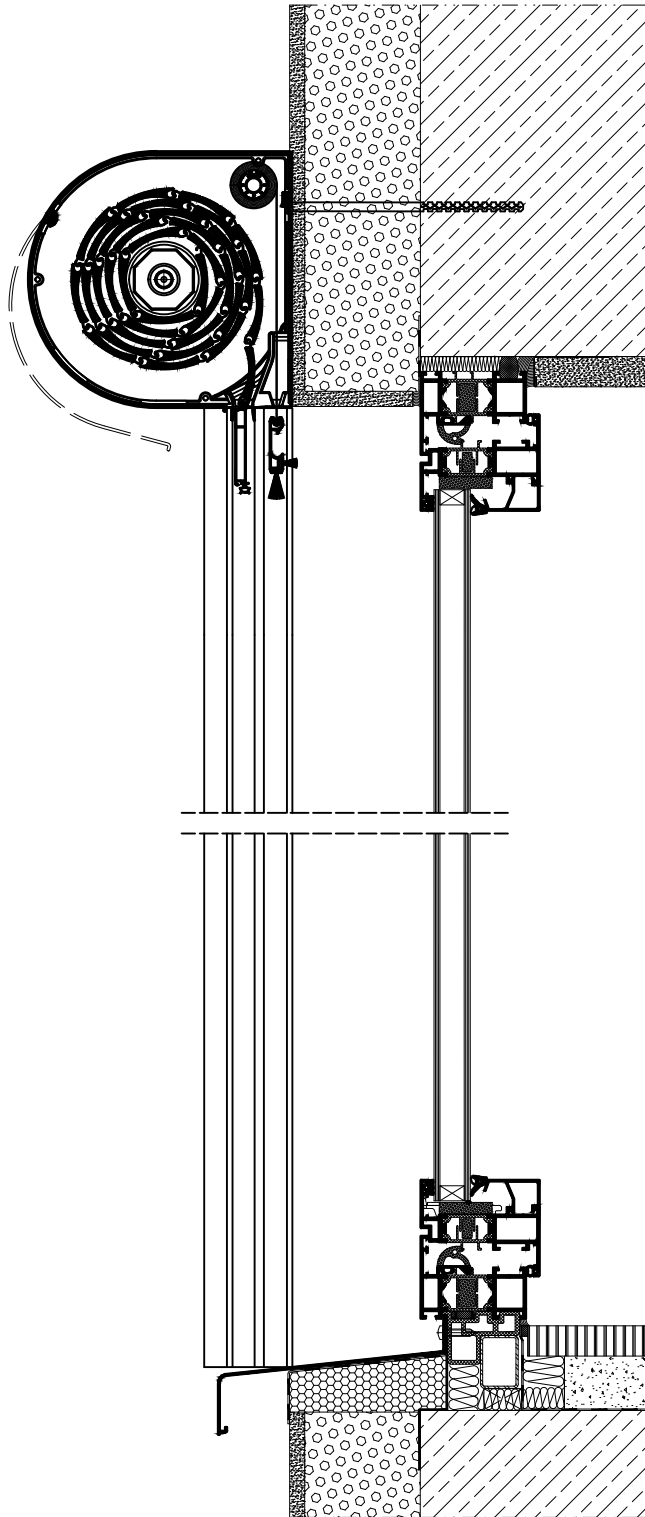

Rolety z moskitierą - przykłady zabudowy

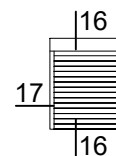

Skala 1:4

17 SKO /165 - 03 MKT

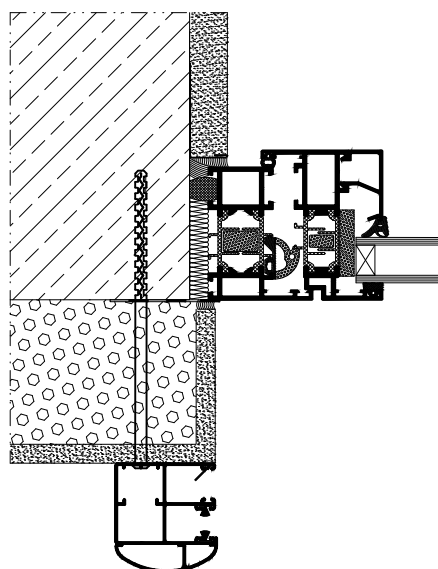

Rolety z moskitierą - przykłady zabudowy

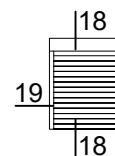

Skala 1:5

18 SKO /165 - 04 MKT

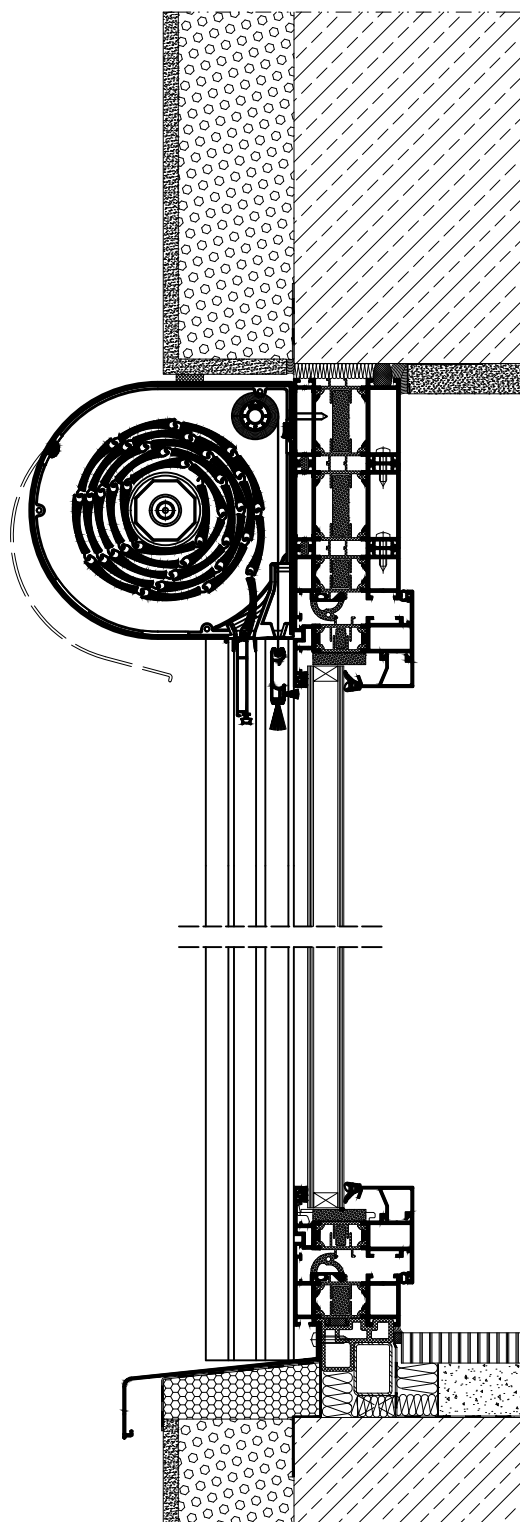

Rolety z moskitierą - przykłady zabudowy

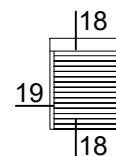

Skala 1:4

19 | SKE /165 - 04 MKT

