

SK

Rolety - przykłady zabudowy

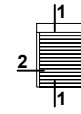

Piktogram (oznaczenie przekroju)

Skala 1:5

Skala rysunku

1 SK 165 - 01

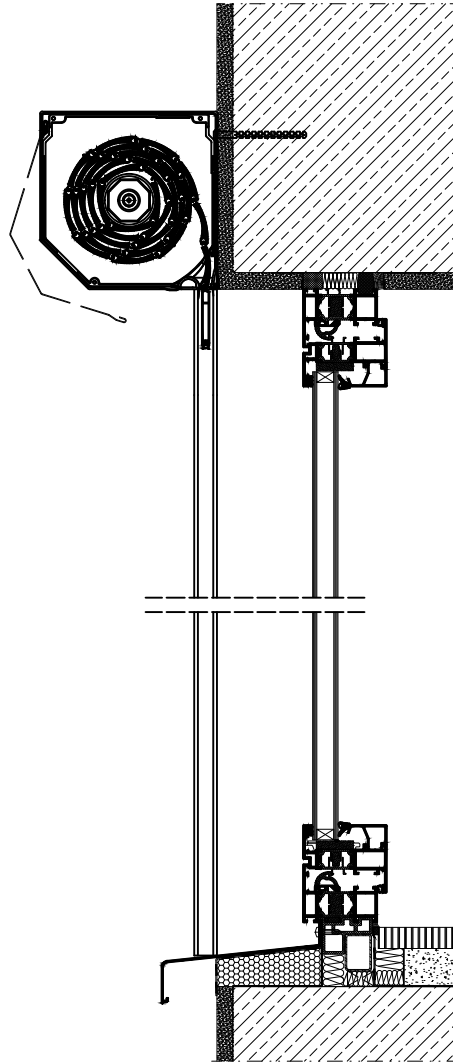

Numer strony

SK / 16



06/2018

Data aktualizacji

Numer przekroju (zgodny z piktogramem) Wielkość skrzynki

1 SK / 165 - 01

System

Wariant przekroju

Maksymalne wymiary rolet

PA 37 Profil roletowy aluminiowy wypełniony pianką poliuretanową, bezfreonową

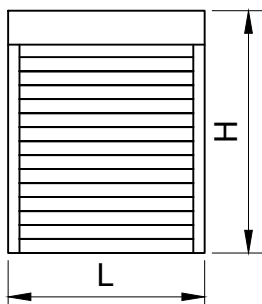

Hmax = 4410 mm
Lmax* = 3500 mm
Fmax = H x L = 6.0 m²

* dla 1 klasy odporności na działanie wiatru wg normy EN 13659 przy spełnieniu pozostałych warunków ujętych w katalogu technicznym i dokumentacji do produkcji rolet

PA 39 Profil roletowy aluminiowy wypełniony pianką poliuretanową, bezfreonową

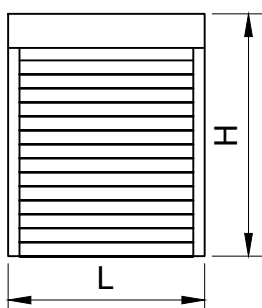

Hmax = 4320 mm
Lmax* = 3900 mm
Fmax = H x L = 6.0 m²

* dla 1 klasy odporności na działanie wiatru wg normy EN 13659 przy spełnieniu pozostałych warunków ujętych w katalogu technicznym i dokumentacji do produkcji rolet

PA 40 Profil roletowy aluminiowy wypełniony pianką poliuretanową, bezfreonową

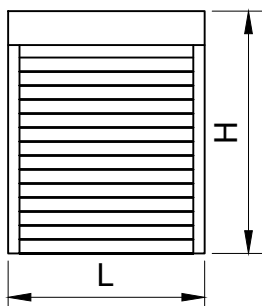

Hmax = 3070 mm
Lmax* = 4100 mm
Fmax = H x L = 7.0 m²

* dla 1 klasy odporności na działanie wiatru wg normy EN 13659 przy spełnieniu pozostałych warunków ujętych w katalogu technicznym i dokumentacji do produkcji rolet

PA 43 Profil roletowy aluminiowy wypełniony pianką poliuretanową, bezfreonową

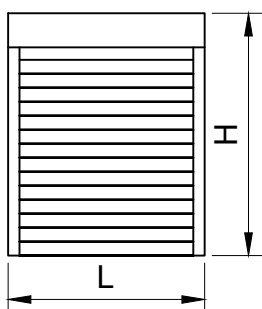

Hmax = 4150 mm
Lmax* = 3900 mm
Fmax = H x L = 9.0 m²

* dla 1 klasy odporności na działanie wiatru wg normy EN 13659 przy spełnieniu pozostałych warunków ujętych w katalogu technicznym i dokumentacji do produkcji rolet

Maksymalne wymiary rolet

PA 45

Profil roletowy aluminiowy wypełniony pianką poliuretanową, bezfreonową

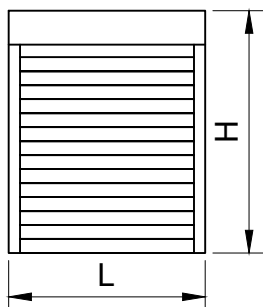

Hmax	= 3480 mm
Lmax*	= 3700 mm
Fmax	= H x L = 6.5 m ²

* dla 1 klasy odporności na działanie wiatru wg normy EN 13659 przy spełnieniu pozostałych warunków ujętych w katalogu technicznym i dokumentacji do produkcji rolet

PA 52

Profil roletowy aluminiowy wypełniony pianką poliuretanową, bezfreonową

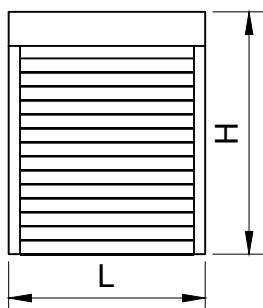

Hmax	= 2700 mm
Lmax*	= 4600 mm
Fmax	= H x L = 8.0 m ²

* dla 1 klasy odporności na działanie wiatru wg normy EN 13659 przy spełnieniu pozostałych warunków ujętych w katalogu technicznym i dokumentacji do produkcji rolet

PA 55

Profil roletowy aluminiowy wypełniony pianką poliuretanową, bezfreonową

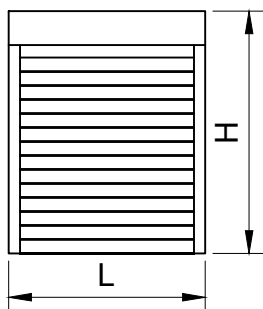

Hmax	= 2020 mm
Lmax*	= 4800 mm
Fmax	= H x L = 9.5 m ²

* dla 1 klasy odporności na działanie wiatru wg normy EN 13659 przy spełnieniu pozostałych warunków ujętych w katalogu technicznym i dokumentacji do produkcji rolet

PE 41

Profil roletowy aluminiowy ekstrudowany

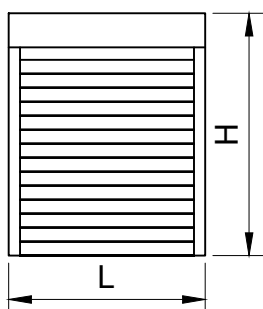

Hmax	= 3180 mm
Lmax*	= 5900 mm
Fmax	= H x L = 8.5 m ²

* dla 1 klasy odporności na działanie wiatru wg normy EN 13659 przy spełnieniu pozostałych warunków ujętych w katalogu technicznym i dokumentacji do produkcji rolet

Maksymalne wymiary rolet

PE 55 Profil roletowy aluminiowy ekstrudowany

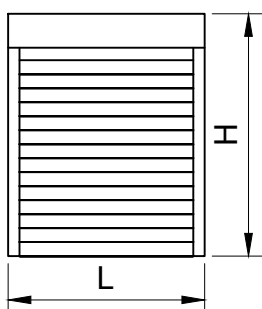

Hmax = 1800 mm
Lmax* = 5900 mm
Fmax = H x L = 15 m²

* dla 1 klasy odporności na działanie wiatru wg normy EN 13659 przy spełnieniu pozostałych warunków ujętych w katalogu technicznym i dokumentacji do produkcji rolet

PEK 52 Profil aluminiowy - krata

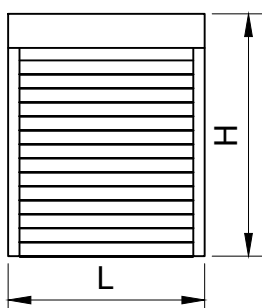

Hmax = 2700 mm
Lmax = 3000 mm
Fmax = H x L = 10 m²

PT 37 Profil roletowy tworzywowy

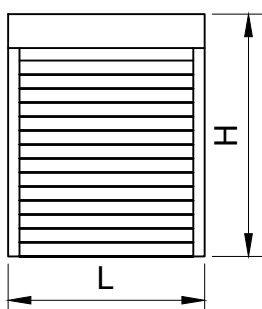

Hmax = 4550 mm
Lmax* = 1700 mm
Fmax = H x L = 3.0 m²

* dla 1 klasy odporności na działanie wiatru wg normy EN 13659 przy spełnieniu pozostałych warunków ujętych w katalogu technicznym i dokumentacji do produkcji rolet

PT 52 Profil roletowy tworzywowy

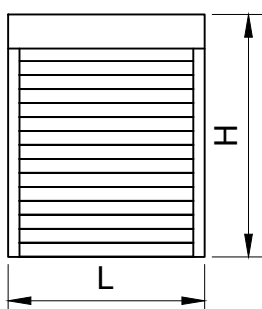

Hmax = 2650 mm
Lmax* = 2600 mm
Fmax = H x L = 4.3 m²

* dla 1 klasy odporności na działanie wiatru wg normy EN 13659 przy spełnieniu pozostałych warunków ujętych w katalogu technicznym i dokumentacji do produkcji rolet

Maksymalne wymiary rolet z moskitierą MKT

**PA 37
+ MKT**

Profil roletowy aluminiowy wypełniony pianką poliuretanową, bezfreonową

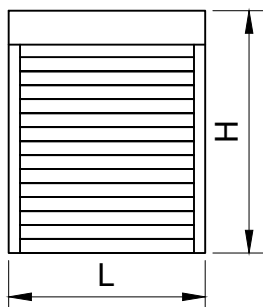

Hmax = 2500 mm
Lmax = 2000 mm
Fmax = H x L = 5.0 m²

**PA 39
+ MKT**

Profil roletowy aluminiowy wypełniony pianką poliuretanową, bezfreonową

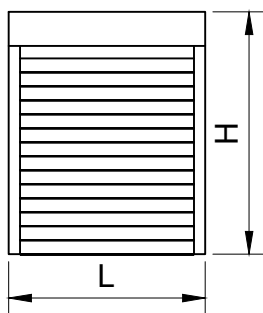

Hmax = 2500 mm
Lmax = 2000 mm
Fmax = H x L = 5.0 m²

**PA 40
+ MKT**

Profil roletowy aluminiowy wypełniony pianką poliuretanową, bezfreonową

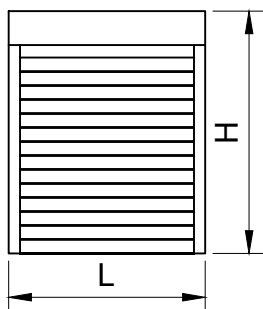

Hmax = 2500 mm
Lmax = 2000 mm
Fmax = H x L = 5.0 m²

**PA 43
+ MKT**

Profil roletowy aluminiowy wypełniony pianką poliuretanową, bezfreonową

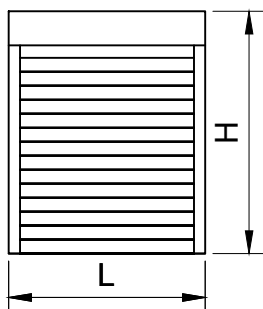

Hmax = 2500 mm
Lmax = 2000 mm
Fmax = H x L = 5.0 m²

Maksymalne wymiary rolet z moskitierą MKT

PA 45
+ MKT

Profil roletowy aluminiowy wypełniony pianką poliuretanową, bezfreonową

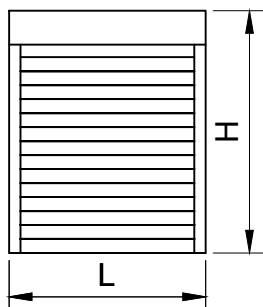

Hmax	= 2500 mm
Lmax	= 2000 mm
Fmax	= H x L = 5.0 m ²

PE 41
+MKT

Profil roletowy aluminiowy ekstrudowany

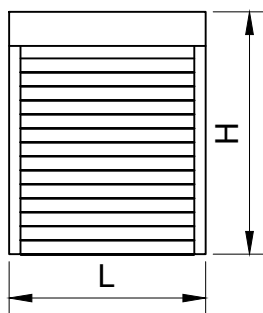

Hmax	= 2500 mm
Lmax	= 2000 mm
Fmax	= H x L = 5.0 m ²

PT 37
+ MKT

Profil roletowy tworzywowy

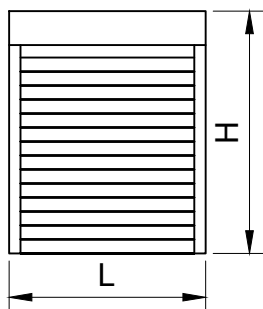

Hmax	= 2500 mm
Lmax	= 1500 mm
Fmax	= H x L = 3.0 m ²

Możliwości konfiguracji zestawu rolet o jednakowej wysokości

Roleta pojedyncza

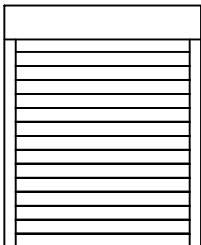

Rodzaje prowadnic

PP 45, PP 53, PP 53/ODS, PK 53, PP 66,
PP 68, PPW 80, PPDO 53, PPMO 53

Zestaw rolet - prowadnica środkowa podwójna PPD 79

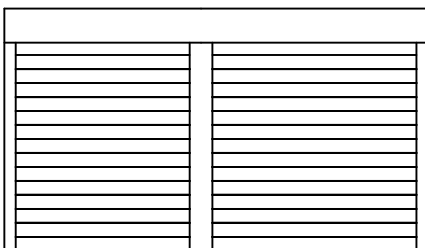

Rodzaje prowadnic

PP 45, PP 53, PP 53/ODS,
PK 53, PPD 79, PPD 79/ODS

Zestaw rolet - prowadnice środkowe pojedyncze

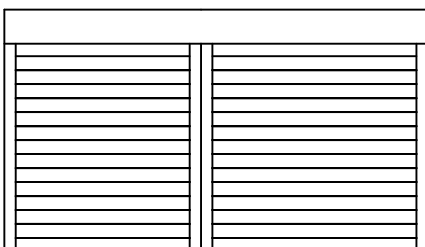

Rodzaje prowadnic

PP 45, PP 53, PP 53/ODS, PK 53, PP 66,
PP 68, PPW 66, PPW 80, PPDO 53, PPMO 53

Możliwości konfiguracji zestawu rolet o różnej wysokości

Zestaw okno - drzwi

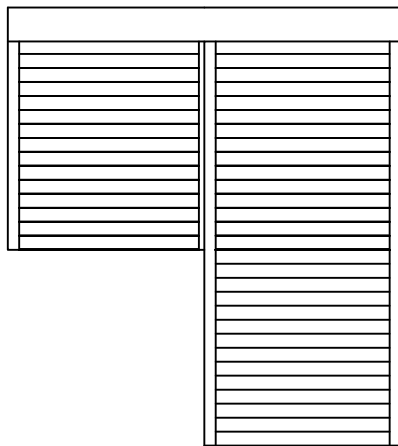

Rodzaje prowadnic

PP 45, PP 53, PP 53/ODS, PK 53,
PU 29, PPDO 53, PPMO 53

Profile roletowe

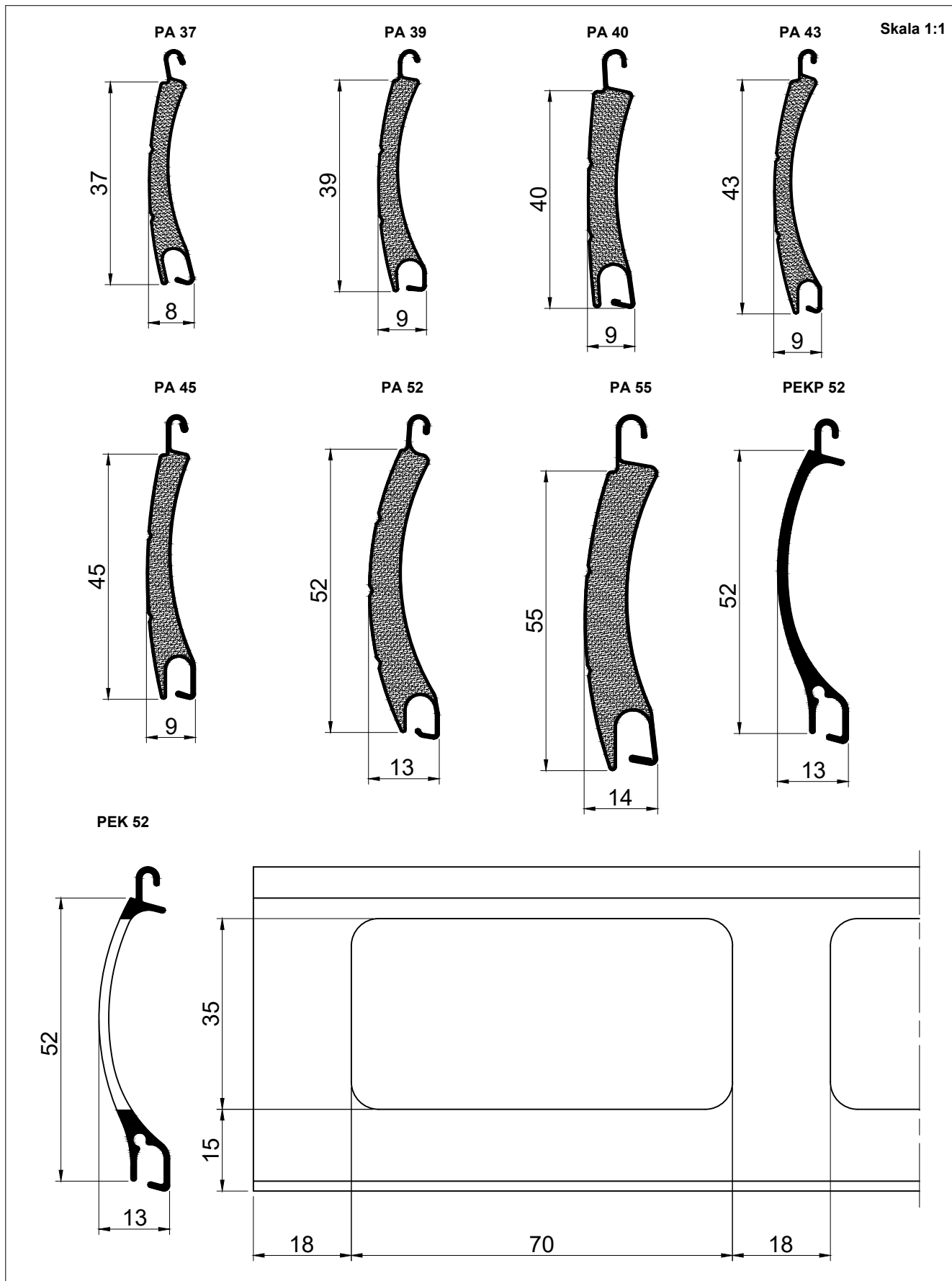

Profile roletowe

Skala 1:1

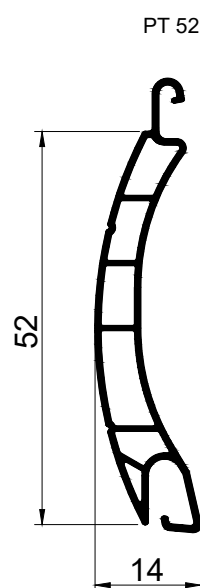
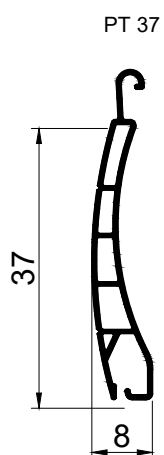
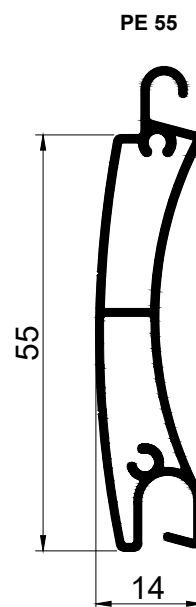
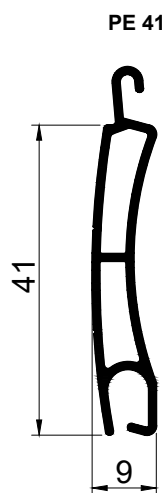

Prowadnice

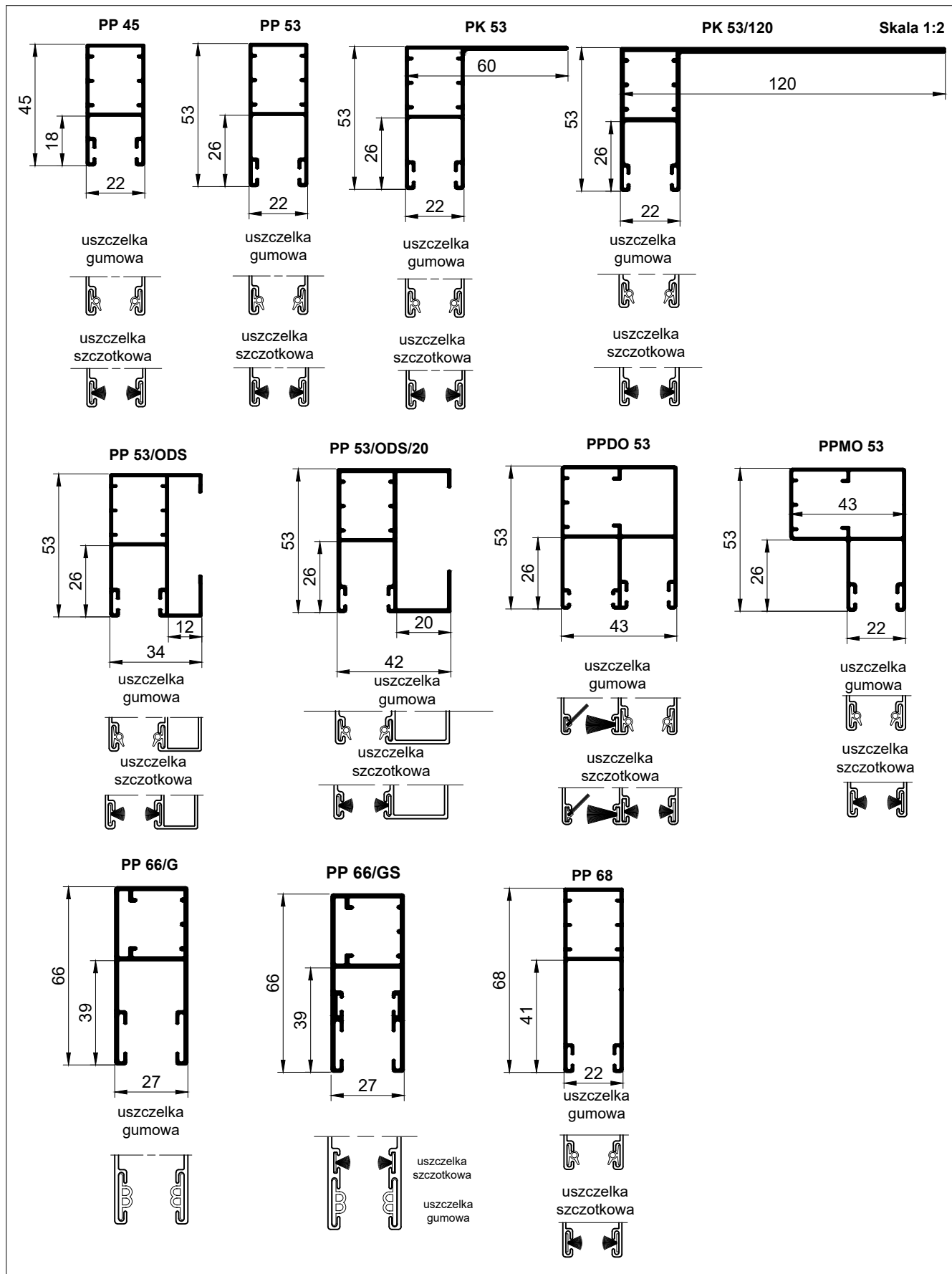

Prowadnice

Skala 1:2

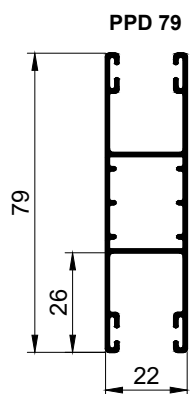

uszczelka gumowa

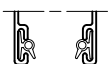

uszczelka szczotkowa

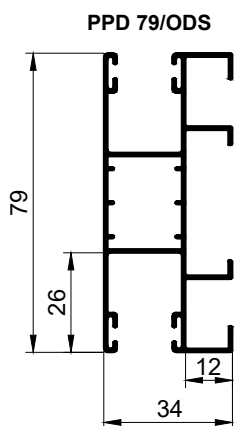

uszczelka gumowa

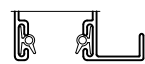

uszczelka szczotkowa

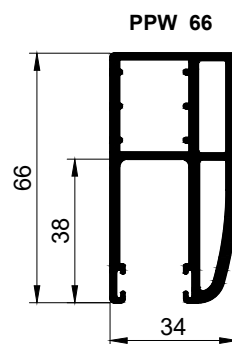
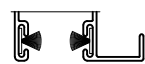

uszczelka szczotkowa

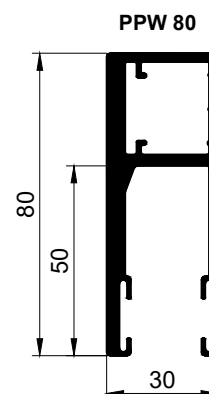
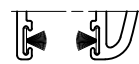

uszczelka gumowa

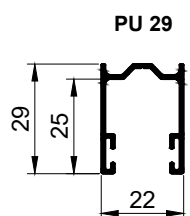
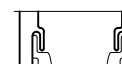

uszczelka gumowa

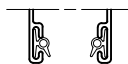

uszczelka szczotkowa

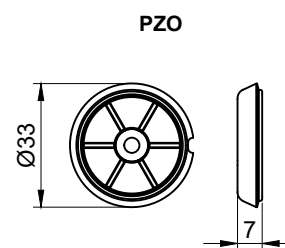
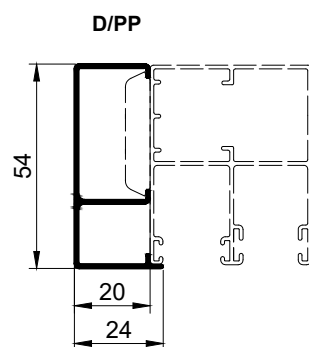
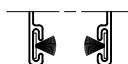

Listwy dolne

Skala 1:1

LDG 40

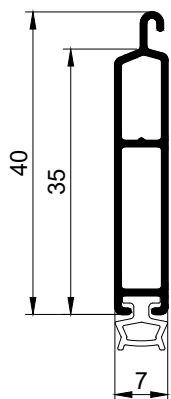

LDG-E

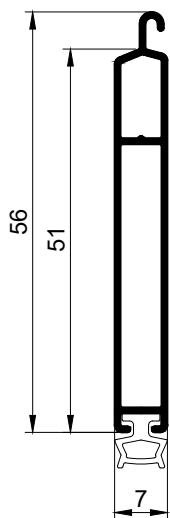

LDG

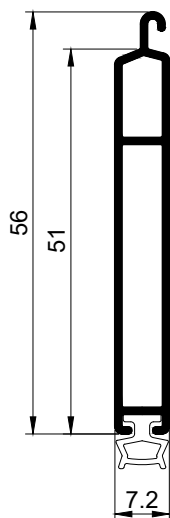

LDG 52

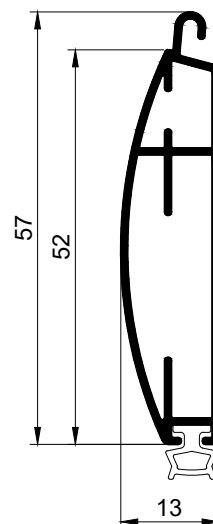

LDG 52/OPT

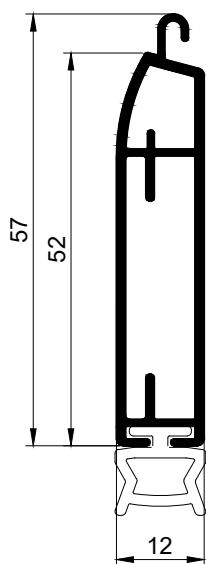

LDG 55

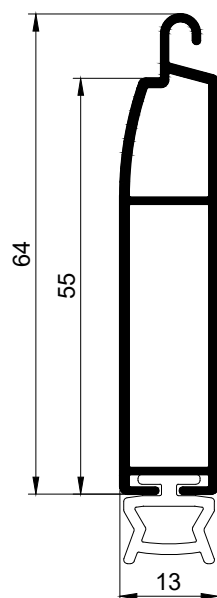

LDG/S

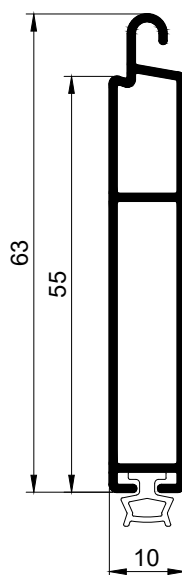

LDSM MKT

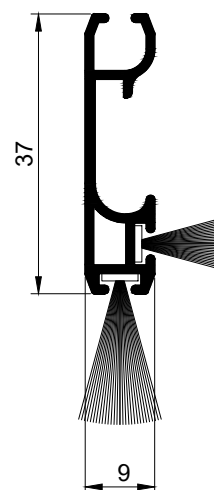

Skrzynki i pokrywy boczne

Skala 1:3

SK /125

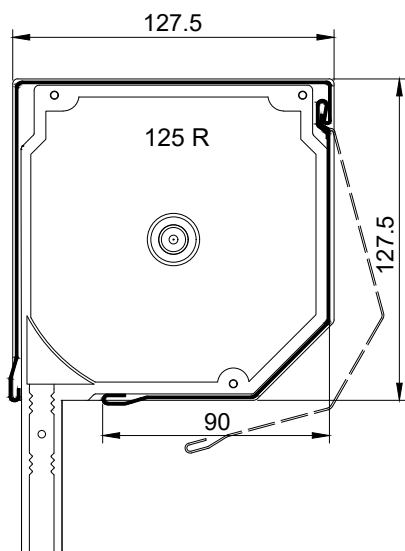

SK /137

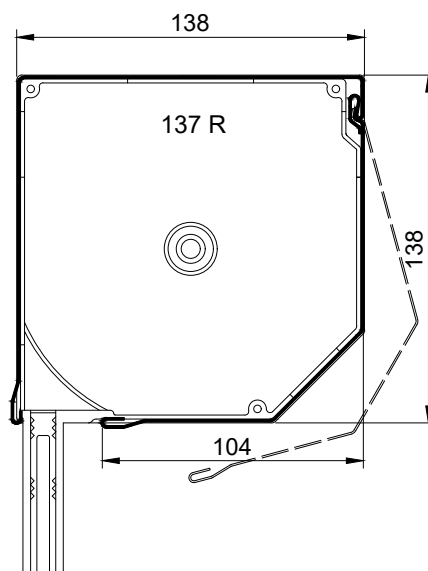

SK /150

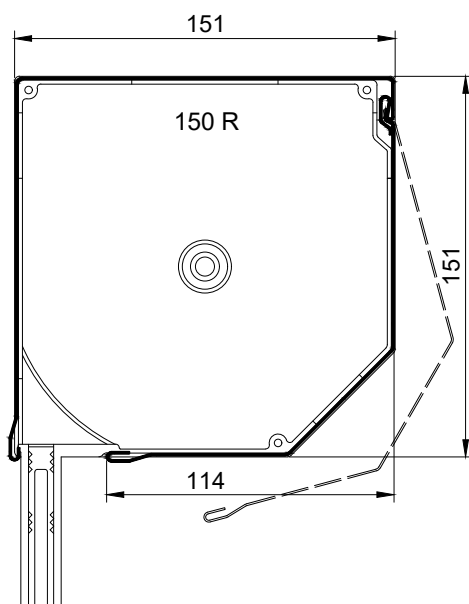

SK /165

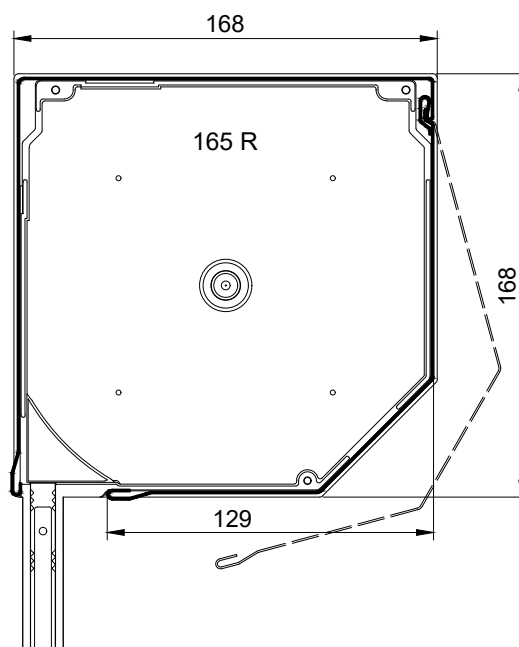

SK /180

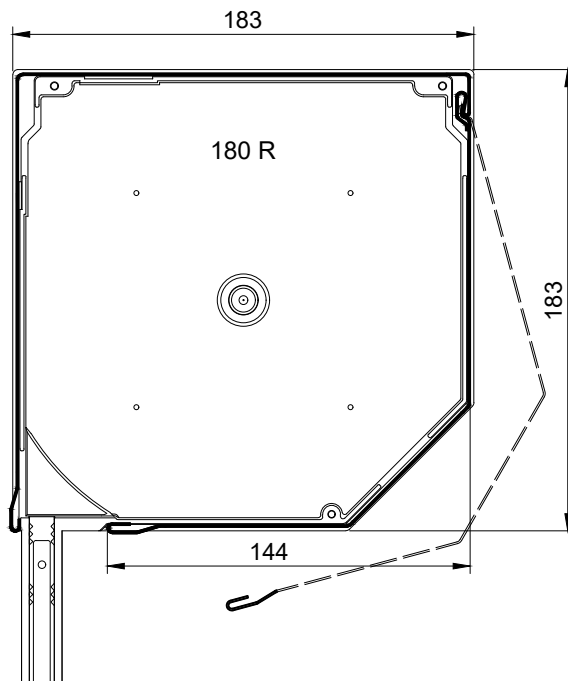

SK /205

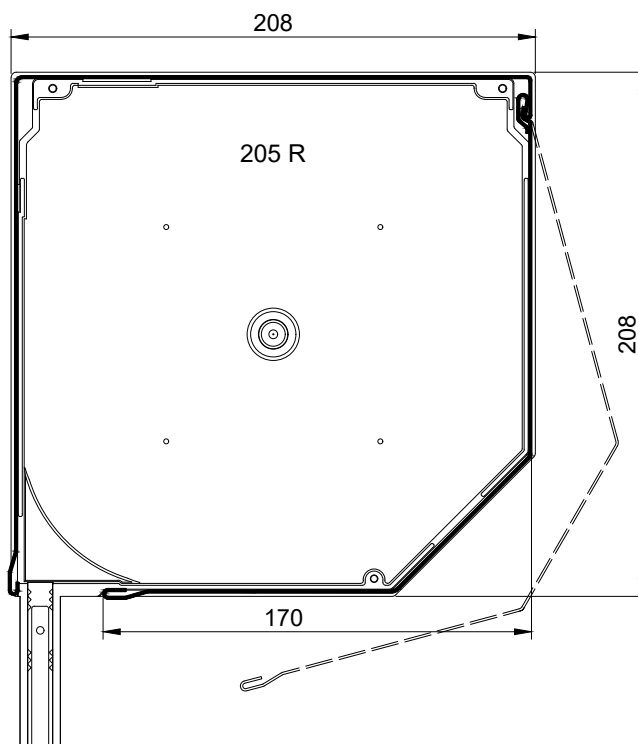

Skrzynki i pokrywy boczne

Skala 1:3

SK /150 + MKT

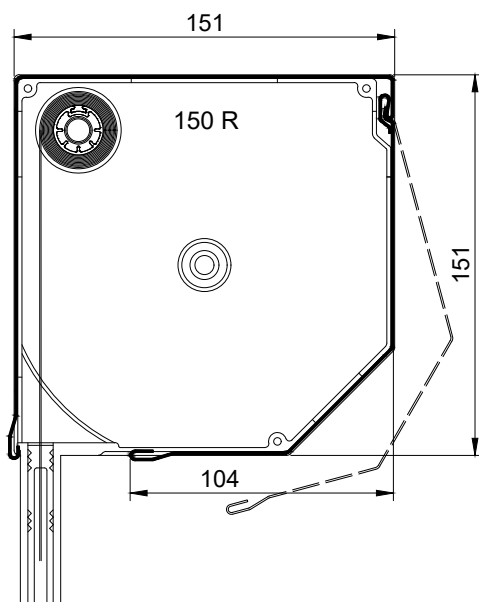

SK /205 + MKT

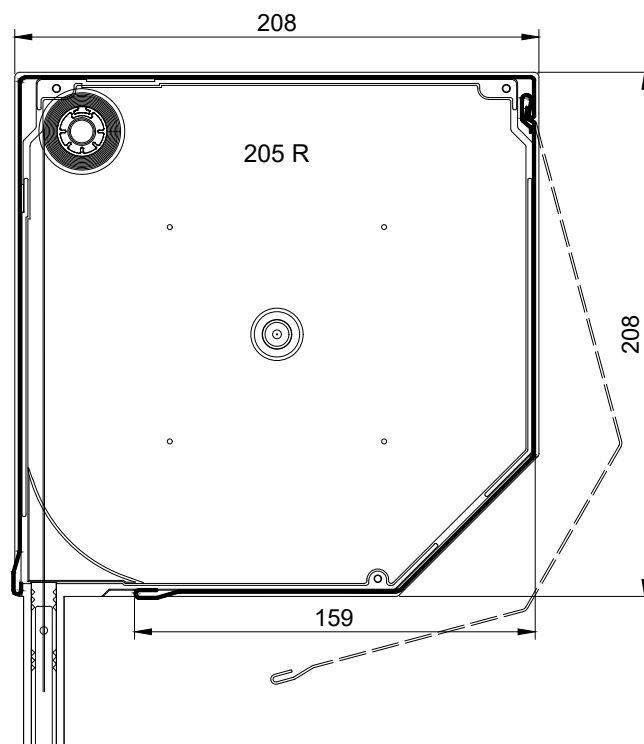

SK /180 + MKT

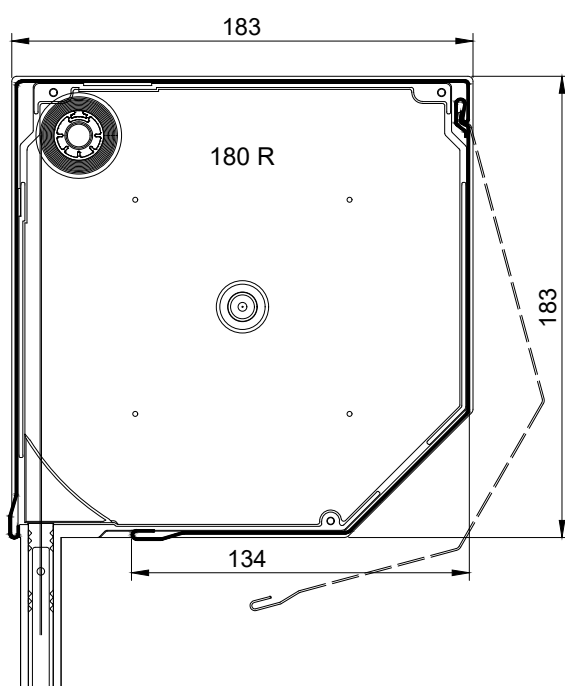

SK /165 + MKT

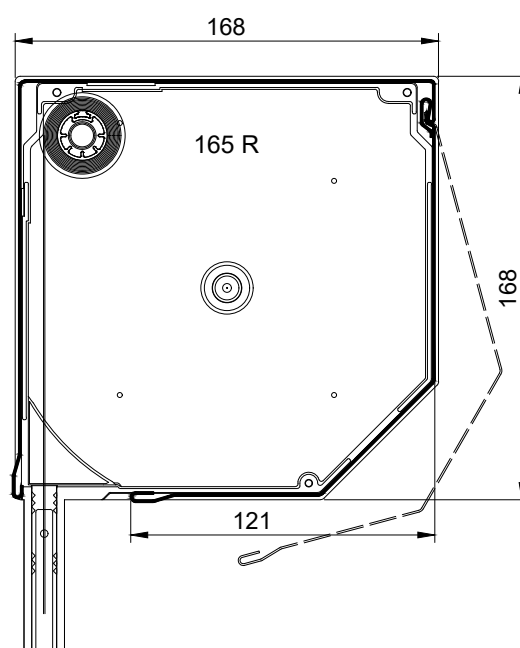

Rolety - przykłady zabudowy

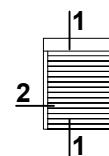

Skala 1:5

1 SK/165-01

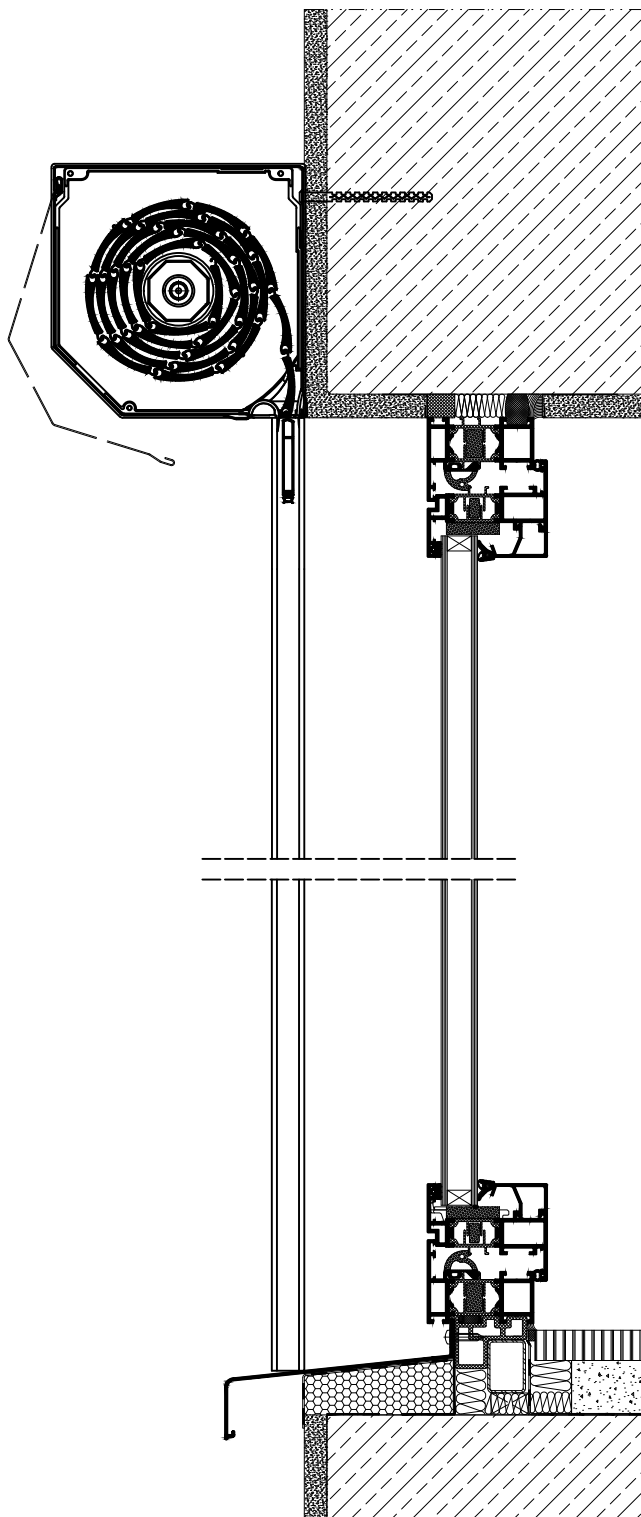

Rolety - przykłady zabudowy

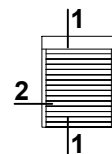

Skala 1:4

2 SK/165-01

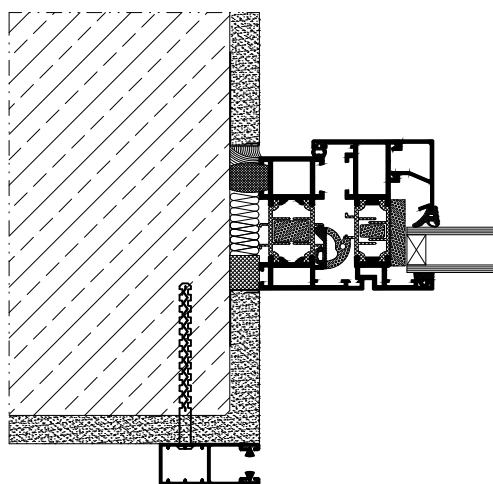

Rolety - przykłady zabudowy

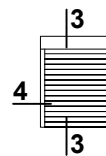

Skala 1:5

3 SK/165 - 02

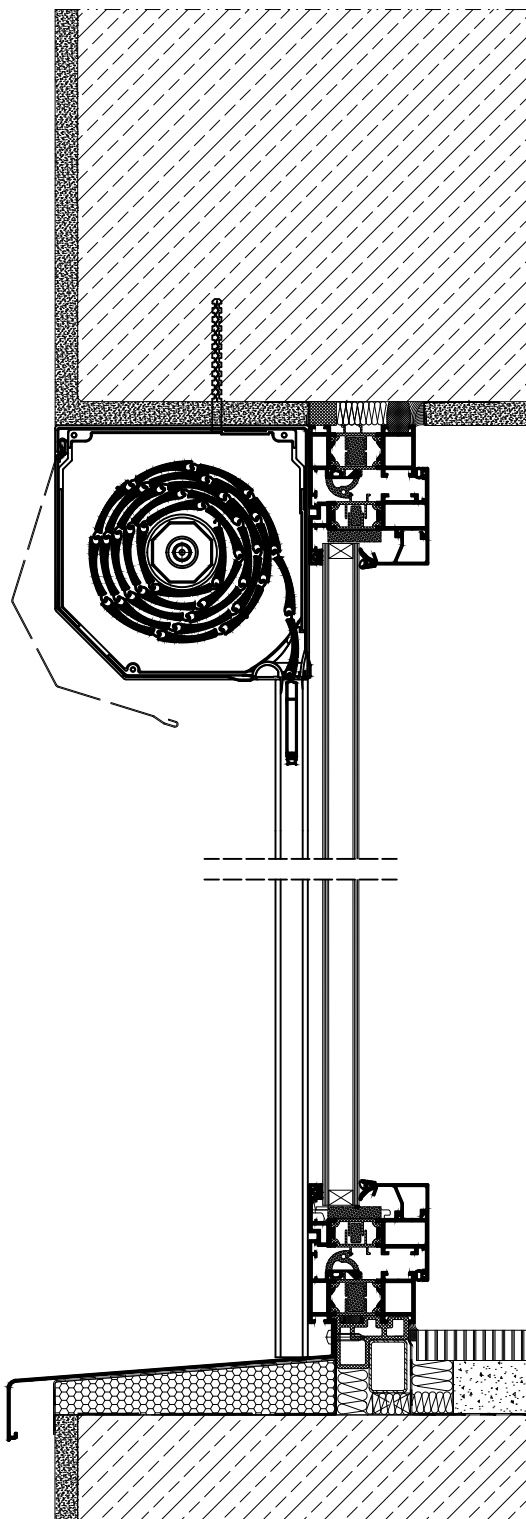

Rolety - przykłady zabudowy

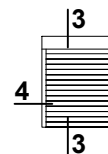

Skala 1:4

4 SK/165-02

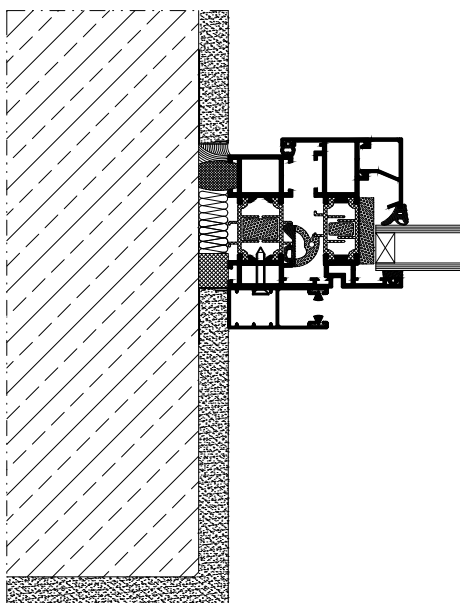

Rolety - przykłady zabudowy

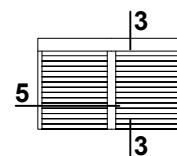

Skala 1:4

5 SK/165 - 02

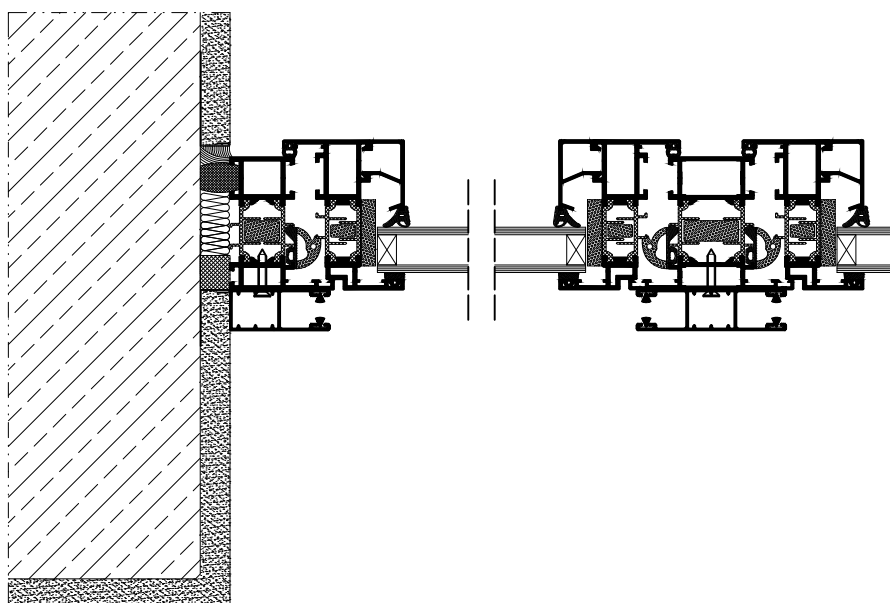

Rolety - przykłady zabudowy

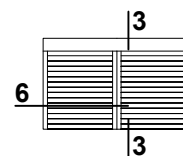

Skala 1:4

6 SK/165 - 02

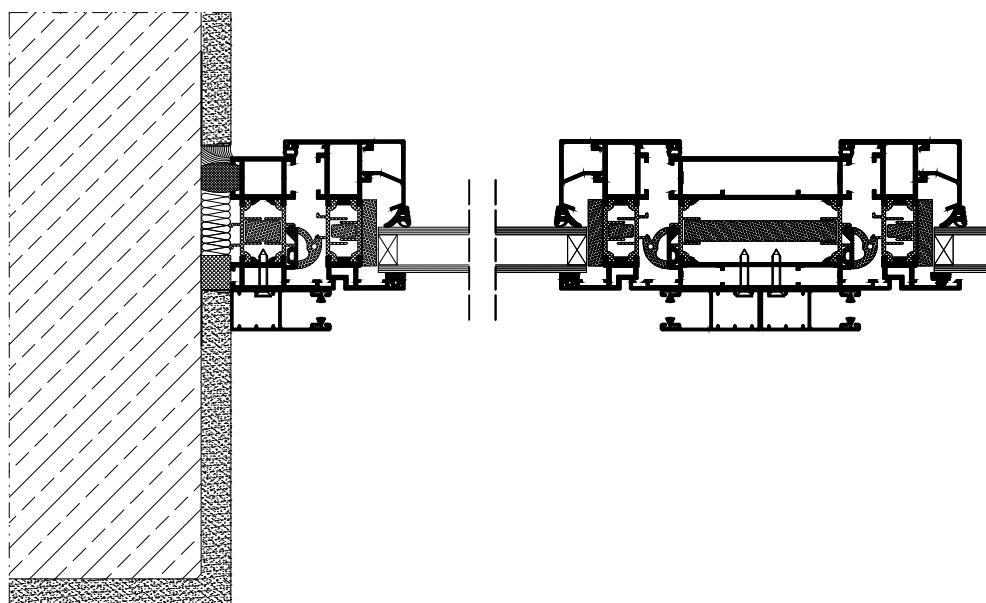

Rolety - przykłady zabudowy

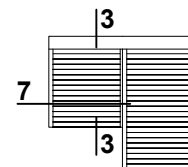

Skala 1:4

7 SK/165 - 02

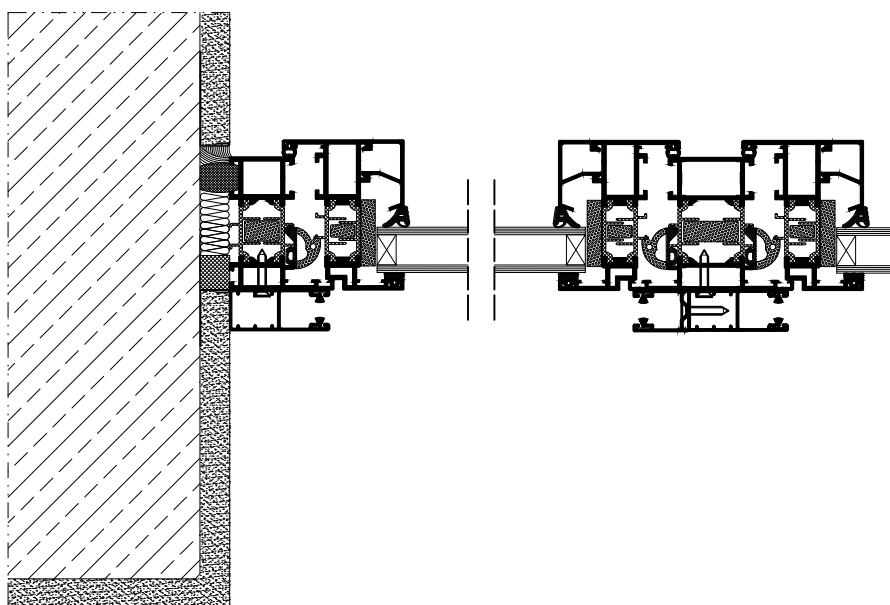

Rolety - przykłady zabudowy

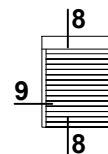

Skala 1:5

8 SK/165-03

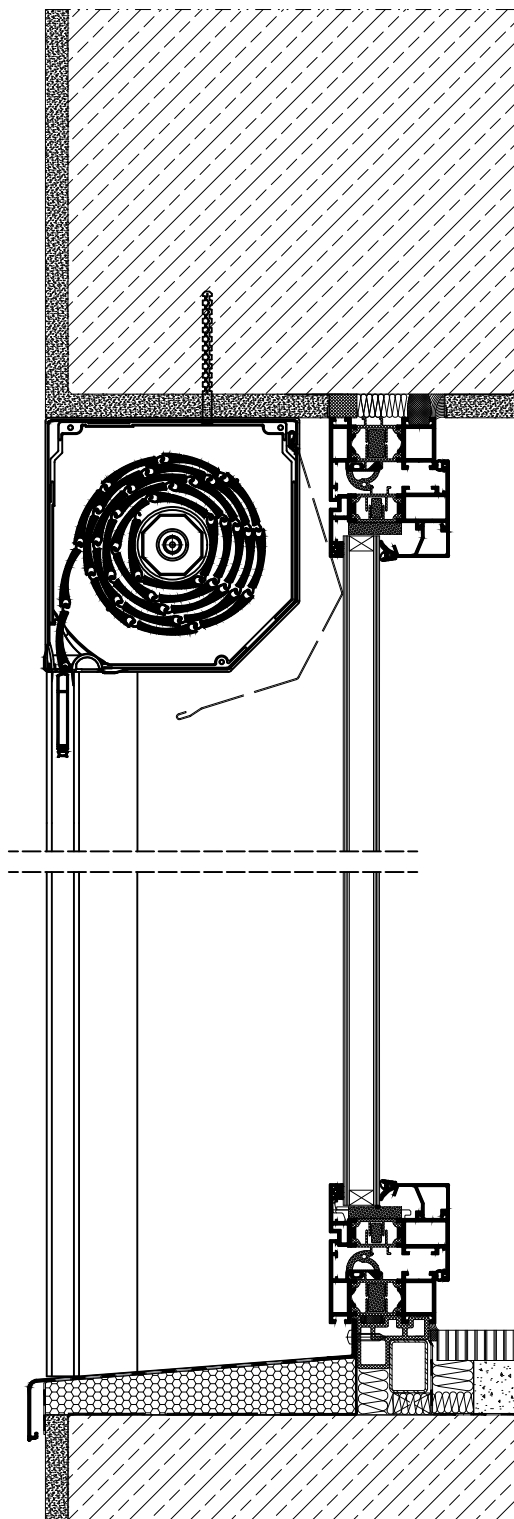

Rolety - przykłady zabudowy

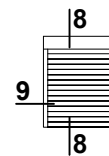

Skala 1:4

9 SK/165 - 03

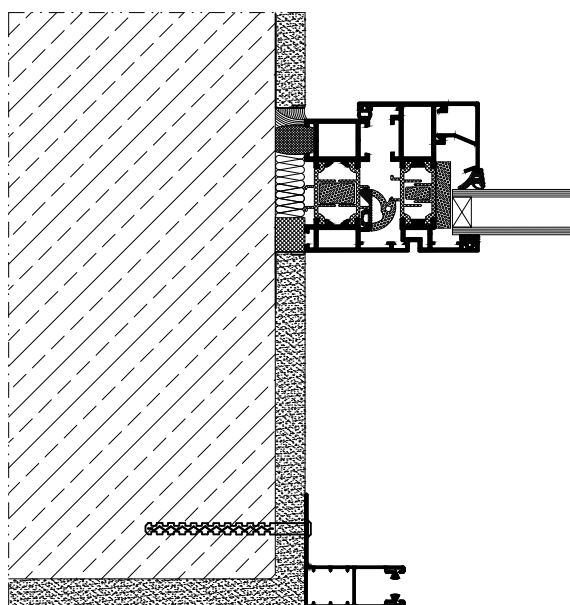

Rolety - przykłady zabudowy

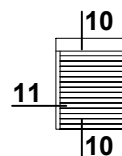

Skala 1:5

10 SK/165 - 04

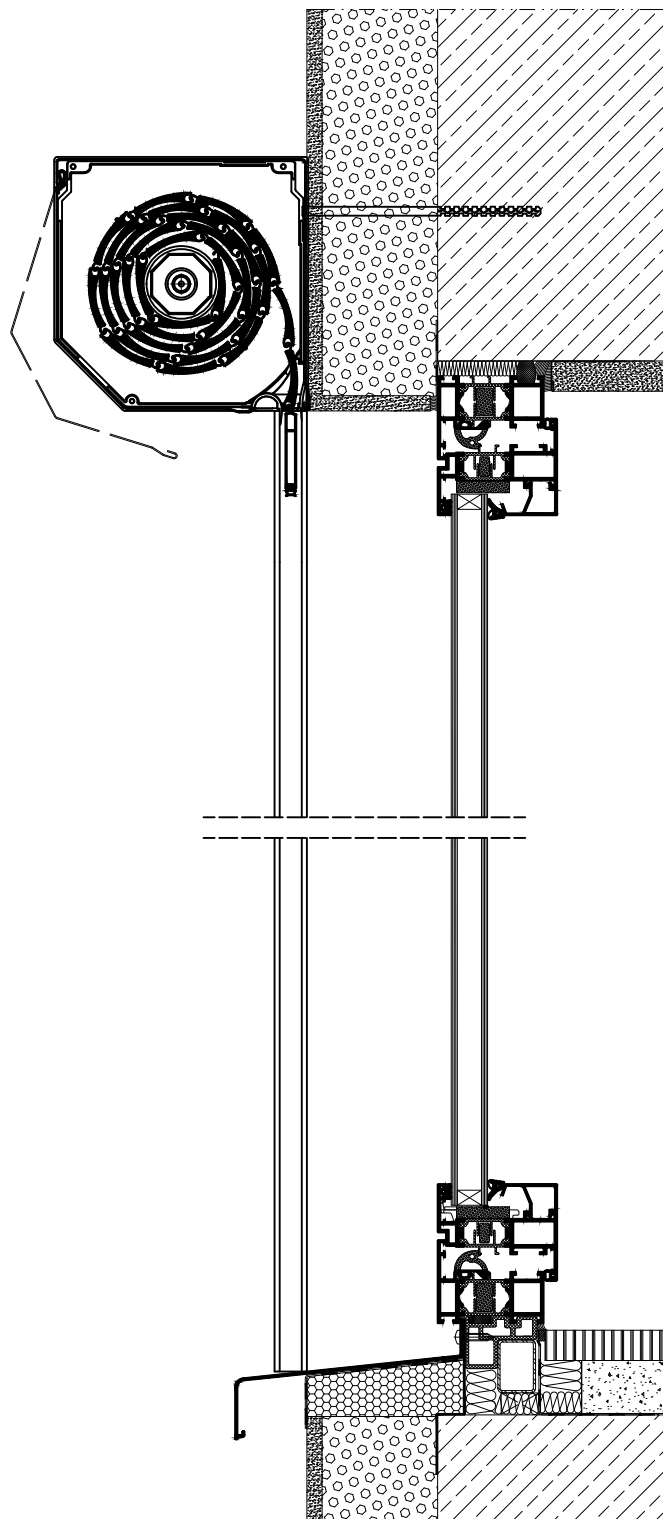

Rolety - przykłady zabudowy

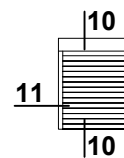

11 SK/165 - 04

Skala 1:4

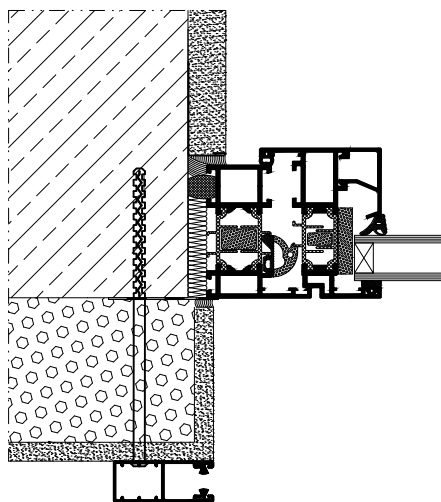

Rolety - przykłady zabudowy

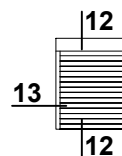

Skala 1:5

12 SK/165 - 05a

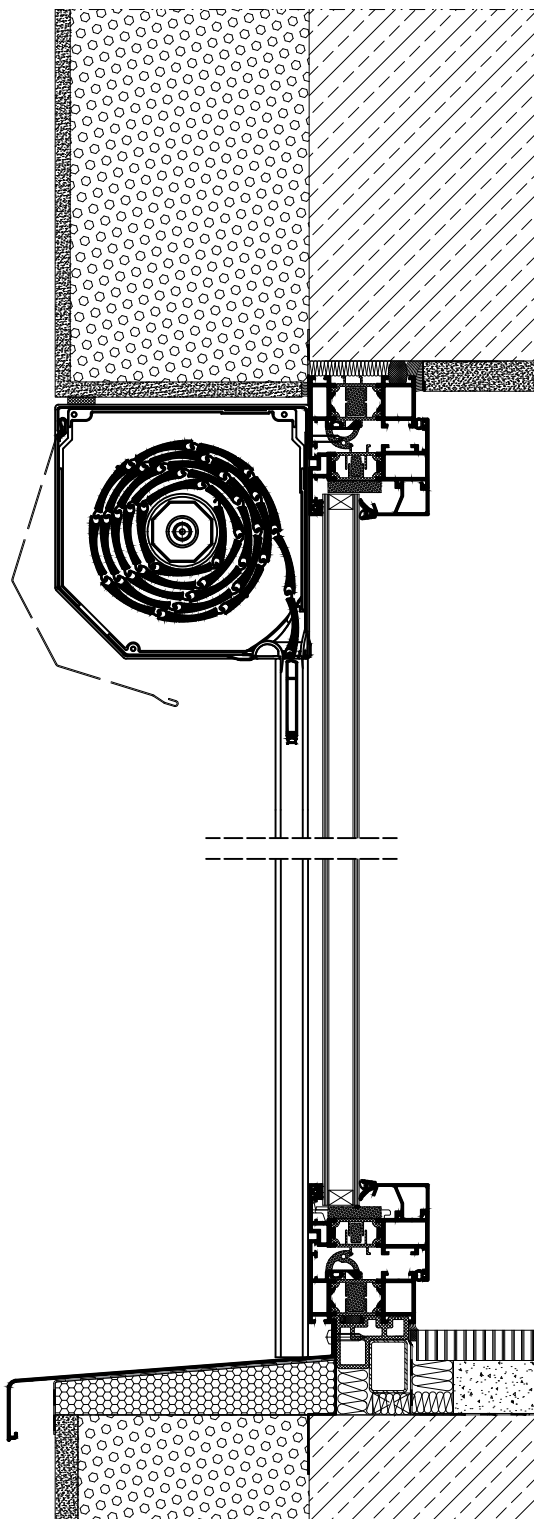

Rolety - przykłady zabudowy

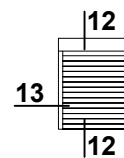

12 SK/165 - 05b

Skala 1:5

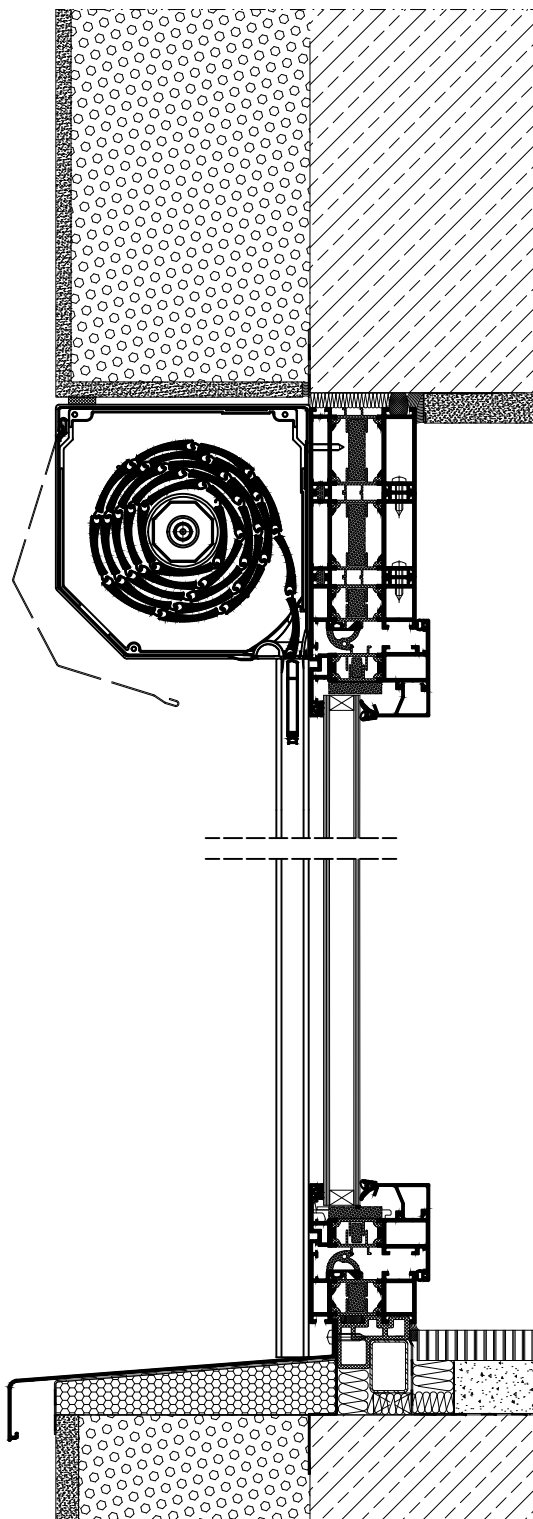

Rolety - przykłady zabudowy

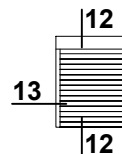

Skala 1:4

13 SK/165 - 05

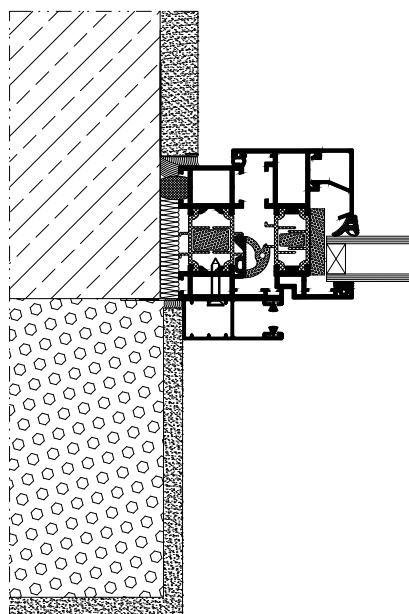

Rolety - przykłady zabudowy

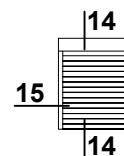

Skala 1:5

14 SK/165 - 06

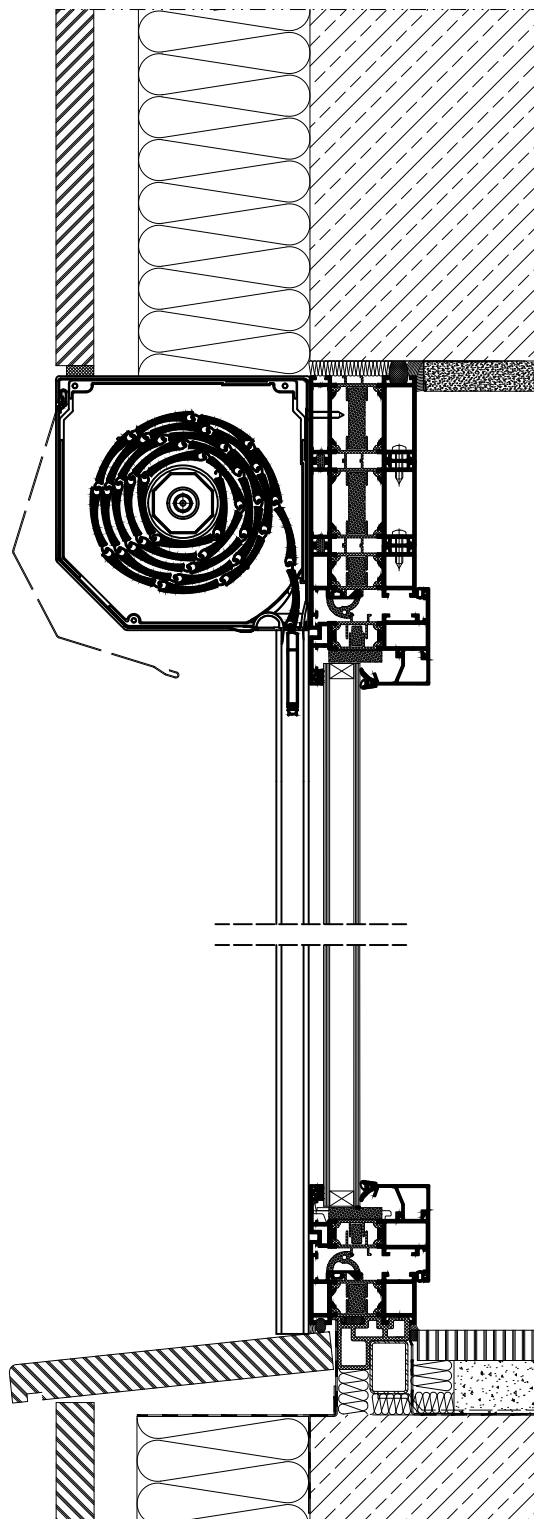

Rolety - przykłady zabudowy

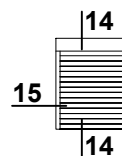

Skala 1:4

15 SK/165-06

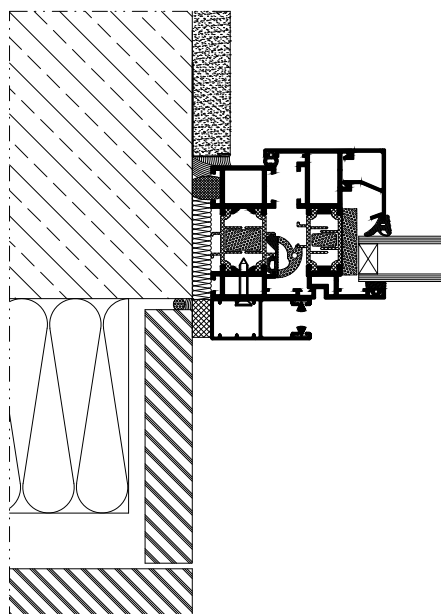

Rolety z moskitierą - przykłady zabudowy

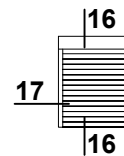

Skala 1:5

16 SK/165 - 01 MKT

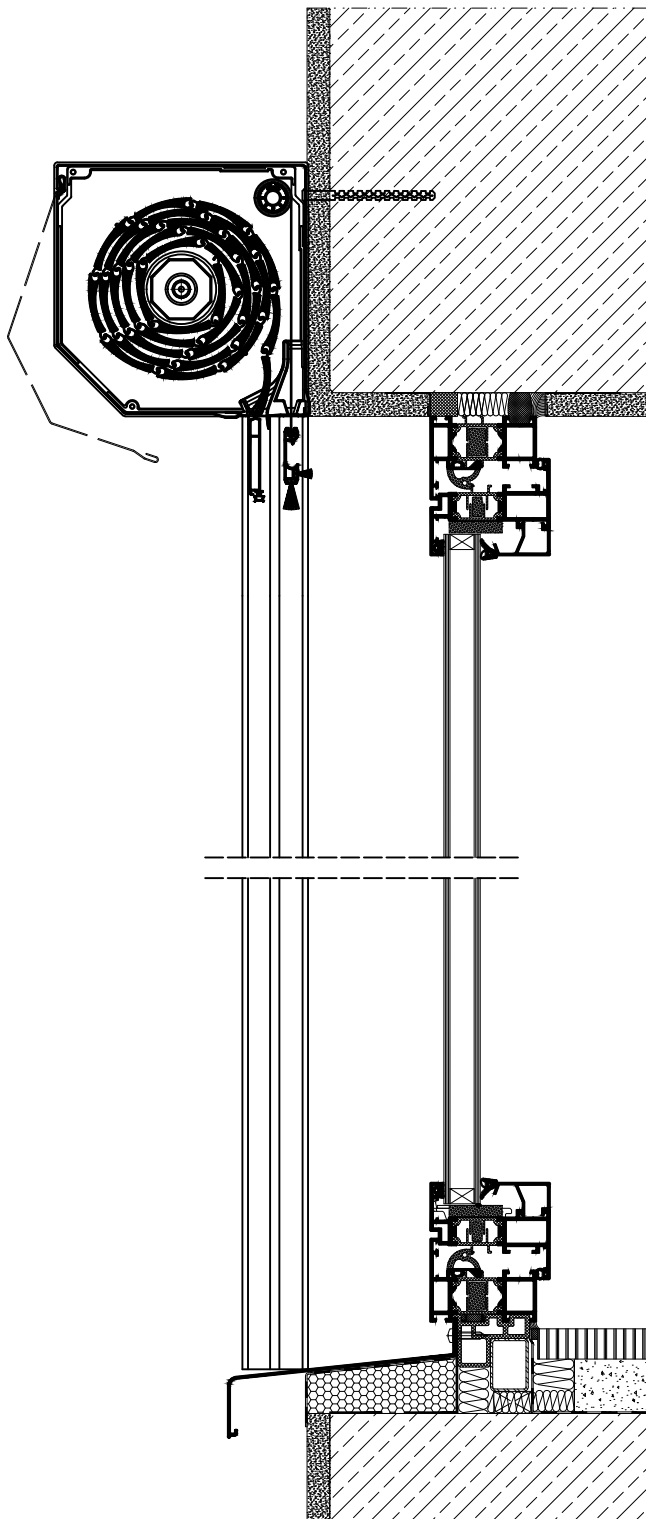

Rolety z moskitierą - przykłady zabudowy

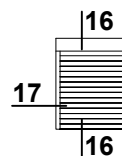

Skala 1:4

17 SK/165 - 01 MKT

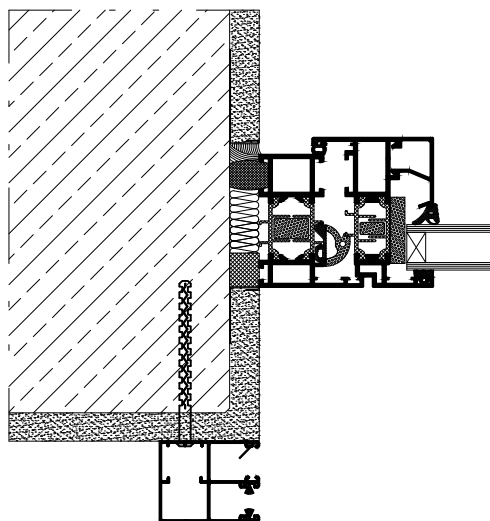

Rolety z moskitierą - przykłady zabudowy

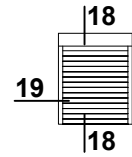

Skala 1:5

18 SK/165 - 02 MKT

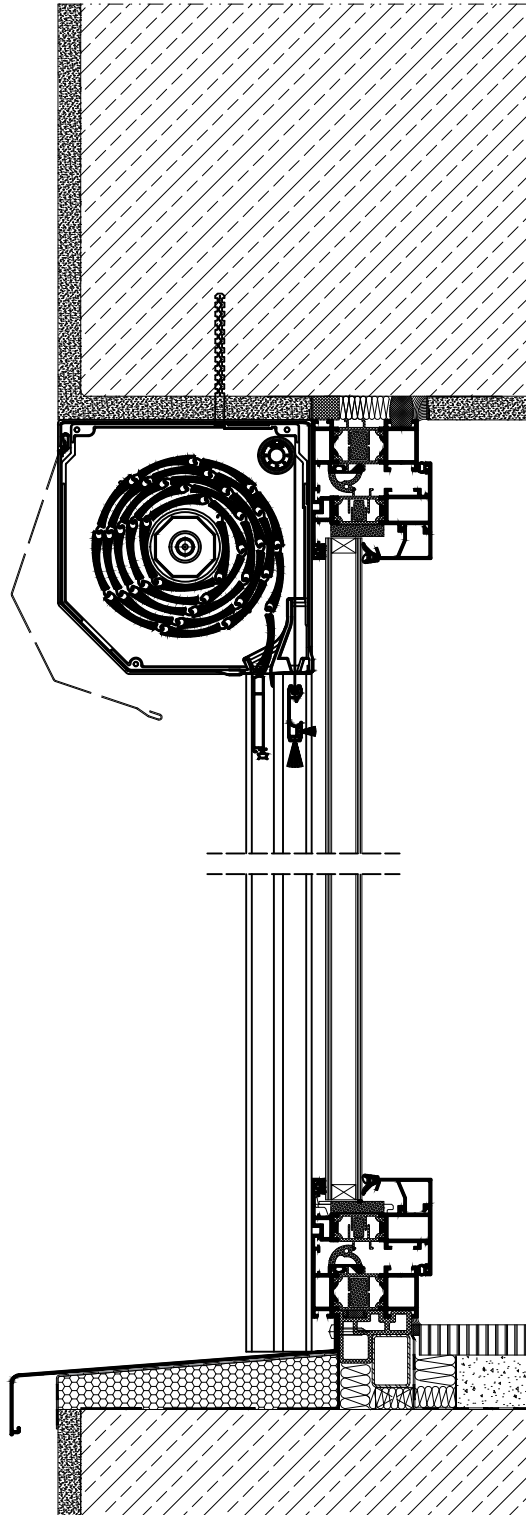

Rolety z moskitierą - przykłady zabudowy

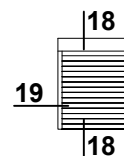

Skala 1:4

19 SK/165 - 02 MKT

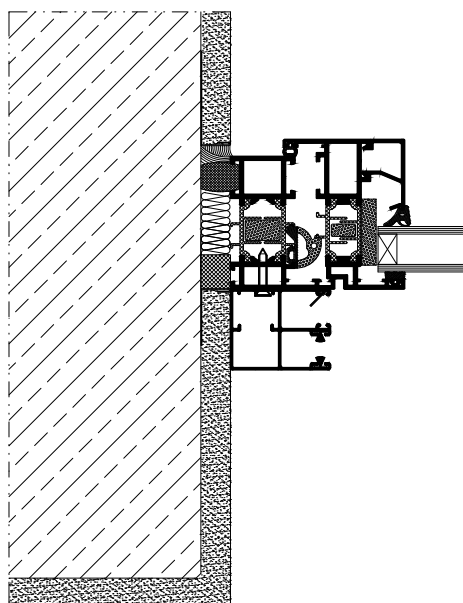

Rolety z moskitierą - przykłady zabudowy

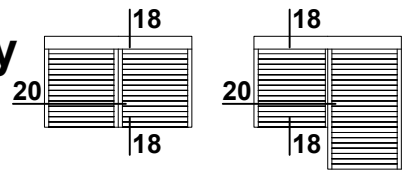

20 SK /165 - 02 MKT

Skala 1:4

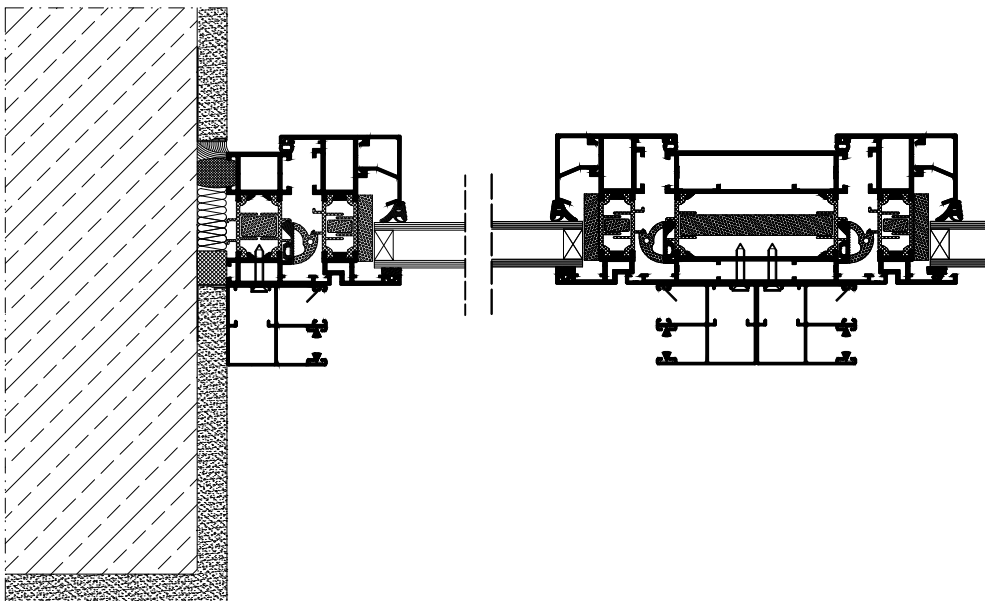

Rolety z moskitierą - przykłady zabudowy

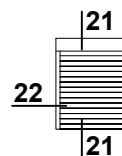

Skala 1:5

21 SK /165 - 03 MKT

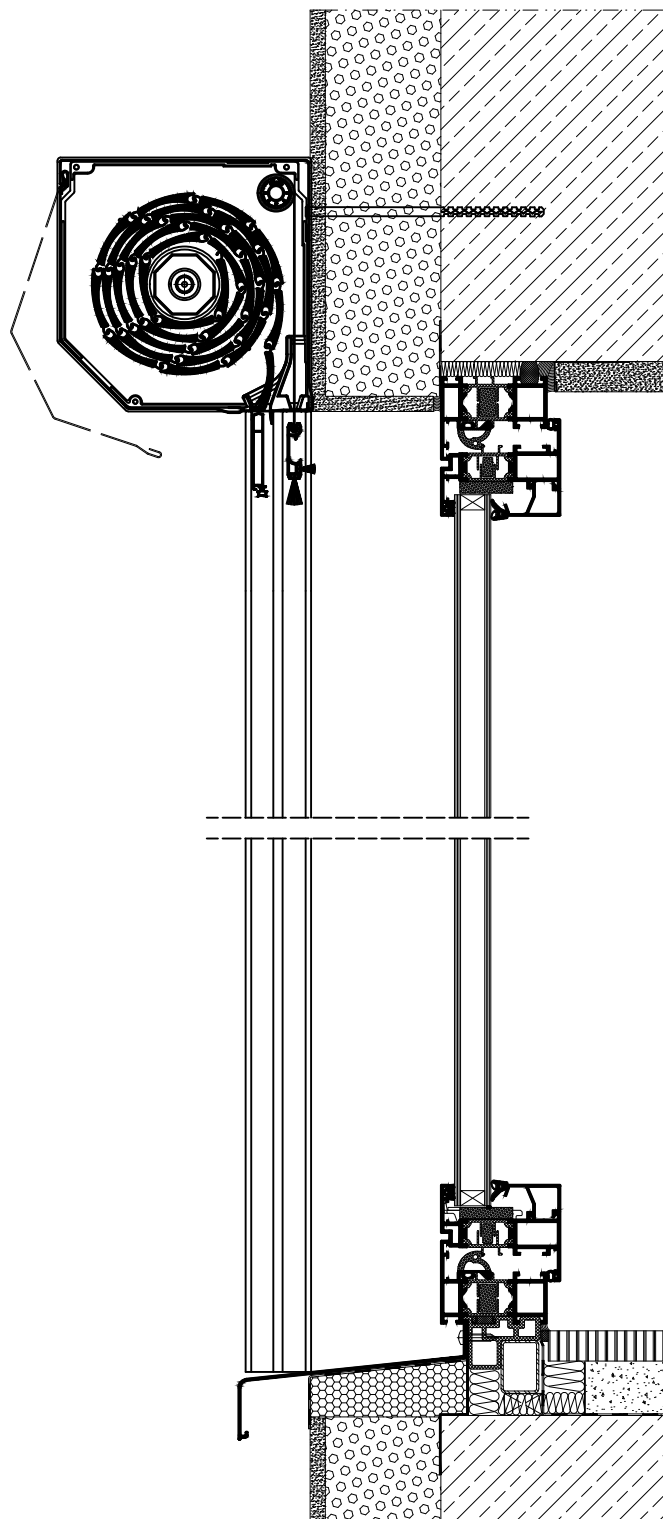

Rolety z moskitierą - przykłady zabudowy

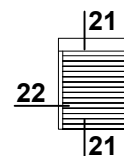

Skala 1:4

22 SK /165 - 03 MKT

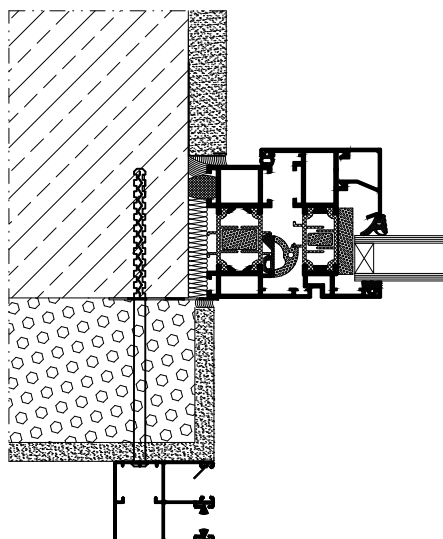

Rolety z moskitierą - przykłady zabudowy

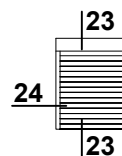

Skala 1:5

23 SK / 165 - 04a MKT

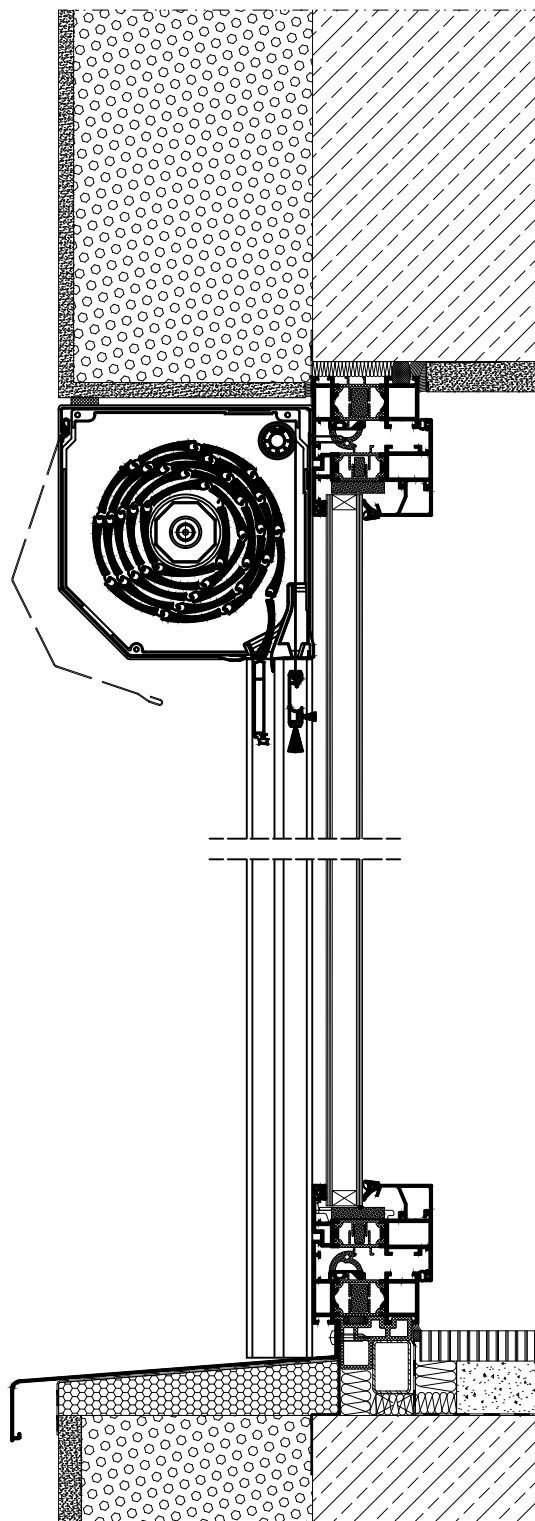

Rolety z moskitierą - przykłady zabudowy

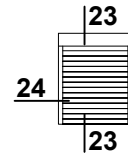

Skala 1:5

23 SK /165 - 04b MKT

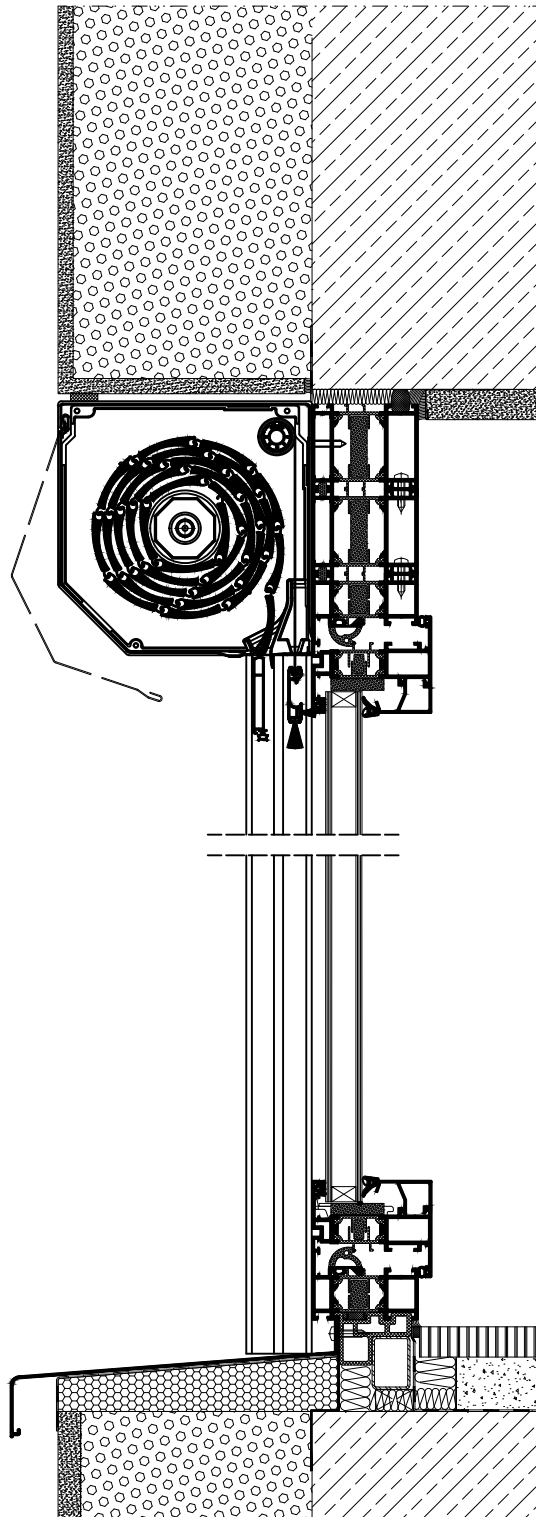

Rolety z moskitierą - przykłady zabudowy

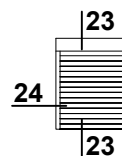

Skala 1:4

24 SK/165 - 04 MKT

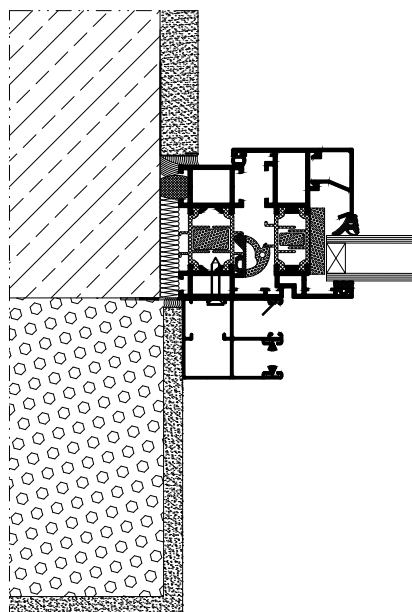

Rolety z moskitierą - przykłady zabudowy

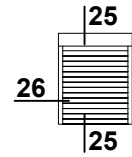

Skala 1:5

25 SK / 165 - 05 MKT

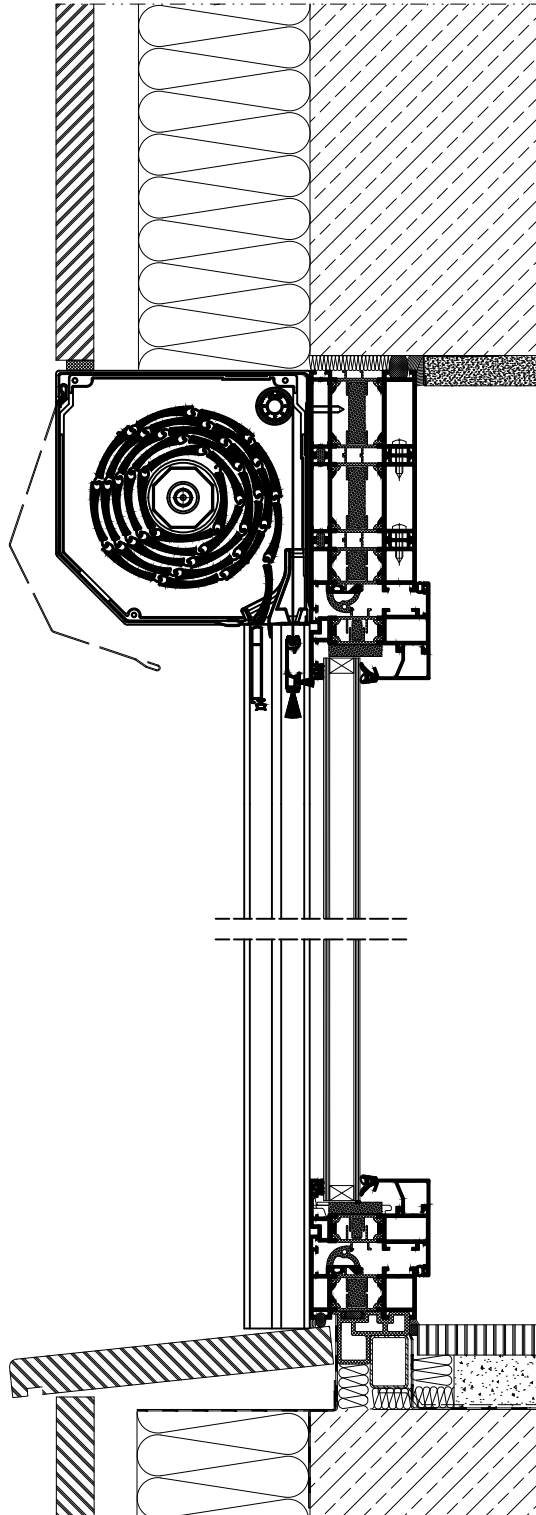

Rolety z moskitierą - przykłady zabudowy

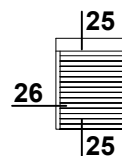

Skala 1:4

26 SK / 165 - 05 MKT

